

使用手冊

FlexScan® S2233W S2243W S2433W

彩色液晶顯示器

重要

請仔細閱讀使用手冊，掌握安全及正確的使用方法。

最新的使用手冊可從我們的網站下載
<http://www.eizo.com.tw>

安全性須知

關於顯示器的注意事項

目錄

第 1 章 特色和介紹

- 1-1 特色
- 1-2 控制和功能
- 1-3 相容的解析度和頻率
- 1-4 功能和基本操作

第 2 章 設定和調整

- 2-1 應用程式光碟
- 2-2 螢幕調整
- 2-3 色彩調整
- 2-4 音量調整
- 2-5 在 DisplayPort 訊號輸入過程中切換音源
- 2-6 在省電模式下關閉聲音輸出
- 2-7 設定自動亮度調整功能的開 / 關
- 2-8 設定省電模式的開 / 關
- 2-9 自動關閉顯示器電源
- 2-10 透過 EcoView Index 顯示省電率
- 2-11 畫面尺寸選擇
- 2-12 設定調整選單顯示
- 2-13 設定方位
- 2-14 鎖定按鈕
- 2-15 顯示顯示器訊息
- 2-16 啟動 / 關閉 DDC/CI 的設定
- 2-17 設定電源指示燈的開 / 關
- 2-18 設定語言
- 2-19 設定 EIZO logo 的開 / 關
- 2-20 恢復預設值

第 3 章 連接線

- 3-1 將兩台 PC 與顯示器連接
- 3-2 調整 DVI 輸入調整
- 3-3 連接外接 USB 設備

第 4 章 故障排除

第 5 章 參考

- 5-1 安裝旋臂
- 5-2 折疊 EZ-UP 底座
- 5-3 規格表
- 5-4 詞彙表
- 5-5 預設訊號表



[注意事項位置]

Ex. 高度可調整式底座

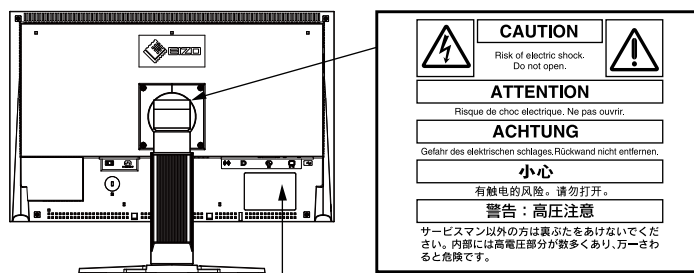

The equipment must be connected to a grounded main outlet.
 Jordet stikkontakt skal benyttes når apparatet tilkobles datanett.
 Apparaten skall anslutas till jordat nätuttag.
 電源コードのアースは必ず接地してください。
 这设备必须连接至接地主插座。

作為 ENERGY STAR® 的合夥人，EIZO NANA O CORPORATION 產品皆符合 ENERGY STAR 的能源高效率方針。



本產品已獲得有關安全、人體工學、環境和辦公設備等的 TCO 標準。有關 TCO 的概述，請參考我們的網站。
<http://www.eizo.com.tw>

根據銷售地區不同，產品規格可能也會變化。
 請在使用販售當地地區語言編寫的手冊中確認規格。

安全符號

本手冊使用的安全符號如下。它們表示重要訊息，請仔細閱讀。

	警告 若不遵守“警告”中的訊息，可能會造成嚴重傷害或威脅到生命安全。		注意 若未遵守小心訊息，將會導致對身體或產品中等以上之傷害。
	表示需要注意的事項。例如，圖示符號 表示“觸電危險”等類型的風險。		
	表示禁止的動作。例如，圖示符號 表示“禁止拆解”等特別禁止的操作。		
	表示必須遵照執行命令動作。例如，圖示符號 表示“接地裝置”等一般需告知的事項。		

顯示器所攜帶的用戶手冊為英文版因此仍有誤解請遵照英文版的說明

1. 禁止拷貝本手冊
2. 本手冊內容的改變無須任何通知
3. 如仍有錯誤或不足請與我們聯繫

中文翻譯 Translation Copyright(c) 雄浪國際股份有限公司

著作權© 2009由EIZO NANA O CORPORATION 版權擁有。

未經EIZO NANA O CORPORATION書面允許不得複製，保存於可恢復系統或通過電子機械或其它任何手段進行傳輸，除根據事先達成的協議，對於已提交的資料和訊息，EIZO NANA O CORPORATION 不負責保密責任，本公司將盡力提供全新訊息，但請注意本手冊如有變化，恕不另行通知。

ENERGY STAR 是美國註冊商標

Apple和Macintosh是Apple Inc的註冊商標

VGA是International Business Machines Corporation 的註冊商標

DisplayPort logo 和 VESA 是 Video Electronics Standards Association 在美國和其他國家的註冊商標或商標。

Windows 和 Windows Vista 是微軟公司在美國和其他國家的註冊商標。

FlexScan、ScreenManager、i-Sound 和 EIZO 是 EIZO NANA O CORPORATION 在日本和其他國家的註冊商標。



重要

- 本產品只限於台灣地區內使用，若在指定地區外使用不保證其產品功能完整性。
- 使用前，請閱讀本手冊並且注意警告說明，以保證產品壽命和使用者安全。



警告

如果產品出現冒煙、有燃燒的焦味或發出奇怪的聲音，請立即關閉電源並與供應商連絡。
使用品質不良的產品可能會導致危險。

不能任意拆卸產品或改裝設備。

拆卸或改裝可能會導致電擊或產品燒毀。



所有產品服務必須由合格的工作人員執行。

請不要嘗試自行拆解、維修產品，容易造成電擊或其它的危險。

小型物品與各式液體請不要放置於產品附近。

小型物品可能會意外的經由通風口掉進產品內部，容易造成火災，電擊或產品其它的損壞，如果物品或液體掉入/溢出進入產品內部，請直接拔除電源線，並且請合格的服務工程師檢查產品。

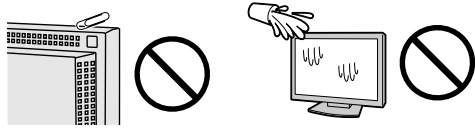

請將產品置於堅固平穩的表面上。

將設備放置於不平穩的表面上，可能會掉落導致物品的損害。

當產品已經掉落，請通知經銷商，不要繼續使用損壞的產品，使用損壞的產品容易導致電擊或火災。

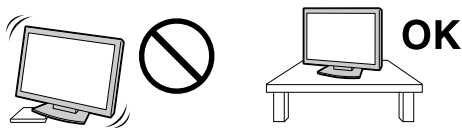

請將產品安裝於適當的位置

否則可能會導致電擊或火災。

- 請勿放置於室外。
- 請勿放置於運輸系統中(船、飛機、火車、汽車等)。
- 請勿放置於充滿灰塵或潮濕的環境。
- 禁止將設備放置在水可滴濺到螢幕的位置(浴室、廚房等)。
- 請勿放置於蒸氣出口處。
- 請勿放置於會發熱的設備附近。
- 請勿放置在易燃的氣體環境中。



為防止窒息的危險，請將塑膠袋放置於孩童無法取得的地方。

請使用包裝內的電源線，並且確實的連接到插頭上。
否則容易發生火災或電擊。

電源：100-120/200-240 V AC 50/60Hz

當需拔掉電源線時，請握緊插頭並拔出。

請勿猛拉電源線，可能會導致著火或電擊。



此設備電源必須連接到地線。

否則容易發生火災或電擊。



使用正確的電壓。

- 此設備只能使用指定電壓，連接到不同於說明書的電壓可能會導致火災、電擊或其他損害。
- 請勿使線路超過負荷，這可能會導致著火或電擊。

小心使用電線。

- 請勿將電線放在產品下或其他重物下。
- 請勿拉或纏繞電線。

如果電線受到損害，請馬上停止使用，受損的電線可能會導致著火或電擊。



請勿在打雷時接觸插頭和電源線。

接觸插頭可能會導致電擊。



安裝附加支架時，請參考使用手冊並使用包裝內部的螺絲來進行安裝。

否則會導致安裝失敗，可能會帶來傷害或產品損害，如果零件掉落，請詢問你的經銷商，請勿繼續使用損害的產品，使用受損的產品會導致火災或電擊。

請注意遙控器的電池使用(只限有遙控器的顯示器)

若沒有按照此方法可能導致電池爆炸或液體流出。

- 不要將電池拆解，加熱，或丟棄在水中。
- 請以正確的方向安裝或更換電池。
- 當更換電池時請使用相同品牌或類型的電池。
- 用正(+)和負號(-)的正確的方向安裝電池。
- 請勿使用外層損壞的電池。
- 請在指定的處置區處理您的電池。

請勿用手直接接觸受損的LCD面板。

如果從面板滲漏的液體進入眼睛或嘴巴將會中毒，如果皮膚或身體直接接觸液體，請徹底清洗如果有任何病徵請洽詢你的醫師。



螢光背光燈管中包含汞(採用LED背光燈的產品不含汞)，請依照當地法規進行廢棄處理。

注意

搬運設備時請小心輕放。

搬運時請拔掉插頭和電線，搬運時連接插頭時會產生危險，這可能會導致傷害或機器損害。

請按照規定的正確方法搬運或放置本裝置。

- 搬運本裝置時，請依下列圖示來安裝搬運。
- 由於本裝置體積、重量較大，因此請勿單人打開包裝或搬運。

設備跌落可能會造成人體傷害或設備損壞。

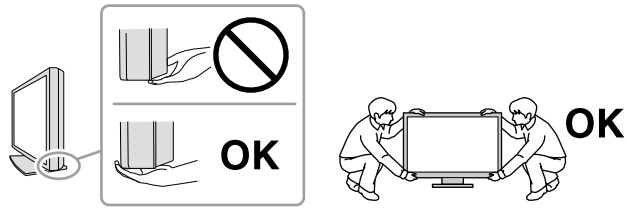

請勿堵塞通風口。

- 請勿將書本或其他紙張放在通風口。
- 請勿將產品安裝在密封的空間。
- 請勿將產品倒放或躺放。

使用以上方法堵住通風口，將會導致火災或其它傷害。

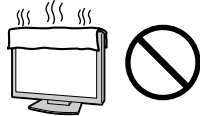

請勿用潮濕的手接觸插頭。

用潮濕的手接觸插頭會導致電擊。



使用於容易連接的電源插座。

以保證在出問題時可迅速拔掉插頭。

定期性的清潔插頭周圍區域。

灰塵，水或油在插頭上的堆積可能會導致火災。

清潔產品之前切斷電源。

清潔產品如插著電源可能會導致電擊。

如果你計畫長期不使用產品，請關掉電源開關然後從牆上的電源插座上拔掉電源線已節約能源。

關於顯示器的注意事項

本產品用來建立檔案，觀賞多媒體內容以及其他一般性用途。

本產品只限於台灣地區內使用，若在指定地區外使用不保證其產品功能完整性。

本產品保證在使用手冊內的用途範圍之內有效。

本使用手冊所提到的規格適用於我們指定的電源線和訊號線。

本產品可與我們製造或指定的選購品配合使用。

由於顯示器的電子零件性能需要 30 分鐘才能穩定，因此在電源開啟之後，請在 30 分鐘後才開始調整顯示器。

為了降低長期使用而出現亮度變化以及保持穩定亮度，建議您降低螢幕的亮度。

當顯示器長時間顯示同一個影像的情況下再次改變畫面時會出現殘影。請使用螢幕保護程式或定時器，避免長時間顯示同一個影像。

建議定期清潔，以保持顯示器外觀清潔和延長壽命 (請參考下頁“清潔”)。

畫面可能有出現有瑕疵的像素，這些像素看起來是畫面上略黑或略亮的區域。這是由於面板的特性而不是產品問題。有效畫素百分比：99.9994% 或更高。

LCD 面板燈管有固定的壽命，當畫面變暗或開始閃爍，請通知你的經銷商。

勿用力擠壓面板或邊框，由於這會導致畫面受損，如果被壓的面板會出現黑色或白色，如果多次按壓面板會導致面板損壞或質量下降。

請勿用鋒利的物品例如鉛筆或鋼筆壓面板，這會導致面板損壞，請勿用紙擦試以免刮傷面板。

當監視器原本在溫度較冷的環境，移動到另一個溫度較高的環境或者室溫迅速上升時，可能有露水凝結在監視器內部和外部。發生上述情形，請不要打開監視器並且等待凝結的露水消失，否則露水可能引起一些對監視器的損害。

清潔

注意

- 請勿使用稀釋劑 / 苯 / 酒精 / 乙醇 / 甲醇等粗糙清潔器或其他強烈溶液，這些物品會傷害到 LCD 面板跟外殼。
-

參考

- 建議使用選購的 ScreenCleaner 來清潔 LCD 面板。
-

[LCD 面板]

- 用軟布 (如棉布或鏡面頭紙) 清潔液晶面板。
- 可用加少量水的布以清潔污垢，然後再用乾布清潔液晶面板以確保表面乾燥。

[外殼]

如需去除污垢，請使用柔軟微濕的布或溫和的清潔劑加以清潔。

舒適地使用顯示器

- 螢幕過暗或過亮可能會影響您的視力。請根據環境調整顯示器的亮度。
- 長時間盯著顯示器會使眼睛疲勞。每隔一小時讓眼睛休息十分鐘。

目錄

安全性須知.....	2	2-10 透過 EcoView Index 顯示省電率.....	23
關於顯示器的注意事項.....	5	2-11 畫面尺寸選擇.....	24
目錄	7	• 改變畫面尺寸 [螢幕大小].....	24
第 1 章 特色和介紹	8	• 調整非顯示區域的亮度 [邊框濃度].....	24
1-1 特色.....	8	2-12 設定調整選單顯示.....	25
1-2 控制和功能.....	9	• 更新選單設定 [選單大小 / 選單位置 / 關閉選單定時器 / 透明度].....	25
1-3 相容的解析度和頻率.....	10	2-13 設定方位.....	26
1-4 功能和基本操作.....	11	• 設定調整選單的方位 [方位].....	26
第 2 章 設定和調整	14	2-14 鎖定按鈕.....	26
2-1 應用程式光碟.....	14	2-15 顯示顯示器訊息 [資料].....	26
• 光碟內容和軟體介紹.....	14	2-16 啟動 / 關閉 DDC/CI 的設定.....	27
• 使用 ScreenManager Pro for LCD.....	14	2-17 設定電源指示燈的開 / 關 [電源指示燈].....	27
2-2 螢幕調整.....	15	2-18 設定語言 [語言].....	27
數位輸入.....	15	2-19 設定 EIZO logo 的開 / 關.....	27
類比輸入.....	15	2-20 恢復預設值 [重設].....	28
2-3 色彩調整.....	18	• 恢復顏色調整.....	28
• 選擇顯示模式 (FineContrast 模式).....	18	• 恢復原廠預設值.....	28
• 進階調整.....	19	第 3 章 連接線	29
• 各個模式中的調整項目.....	19	3-1 將兩台 PC 與顯示器連接.....	29
• 調整亮度 [亮度].....	19	• 切換輸入訊號.....	29
• 調整對比 [對比].....	19	• 設定訊號的選擇 [輸入訊號].....	30
• 調整色彩溫度 [色溫].....	20	3-2 調整 DVI 輸入調整 [DVI 輸入調整].....	30
• 調整 gamma 值 [Gamma].....	20	3-3 連接外接 USB 設備.....	31
• 調整色彩飽和度 [飽和度].....	20	第 4 章 故障排除	32
• 調整色調 [色調].....	21	第 5 章 參考	35
• 調整增益值 [增益].....	21	5-1 安裝旋臂.....	35
2-4 音量調整 [音量].....	21	5-2 折疊 EZ-UP 底座.....	36
2-5 在 DisplayPort 訊號輸入過程中切換音源 [音源].....	21	5-3 規格表.....	37
2-6 在省電模式下關閉聲音輸出 [省電].....	22	5-4 詞彙表.....	46
2-7 設定自動亮度調整的開 / 關 [Auto EcoView].....	22	5-5 預設訊號表.....	48
2-8 設定省電模式的開 / 關 [省電].....	22		
2-9 自動關閉顯示器電源 [關閉定時器].....	23		

第 1 章 特色和介紹

感謝您選擇 EIZO 彩色液晶顯示器

1-1 特色

- 22" 寬螢幕 LCD 支援 WSXGA+ (1680×1050) (S2233W)/
22" 寬螢幕 LCD 支援 WUXGA (1920×1200) (S2243W)/
24" 寬螢幕 LCD 支援 WUXGA (1920×1200) (S2433W)
 - 內建喇叭和耳機孔
1-2 “控制和功能” (請參考第 9 頁)
 - 省電功能
降低耗電量 * 可降低二氧化碳排放。
此產品能夠支援各種省電功能。
 - 主電源開關關閉時的耗電量：0W
搭載主電源開關。
顯示器不使用時，請關閉電源開關完全切斷顯示器電源。
 - Auto EcoView 功能
顯示器正面感應器能偵測環境亮度能自動調整到最適合的螢幕亮度。
調高亮度可能會對自然環境和您的眼睛造成危害。降低亮度可有助於
降低功耗以及對您的眼睛損害。
2-7 “設定自動亮度調整功能的開關” [Auto EcoView] (請參考第 22 頁)
 - EcoView Index 功能
綠色的指示燈顯示對顯示器亮度的耗電量。您可考慮透過省電率來
實現降低耗電量。
2-10 “透過 EcoView Index 顯示省電率” (請參考第 23 頁)
 - FineContrast 功能
2-3 “選擇顯示模式 [FineContrast 模式]” (請參考第 18 頁)
 - 支援 DisplayPort 介面 (支援 8 位元)*2
一條 DisplayPort 連接線 (選購品) 可傳送圖像訊號和聲音訊號。
 - 支援 DVI 長訊號線
3-2 “調整 DVI 輸入調整 [DVI 輸入調整]” (請參考第 30 頁)
 - 支援垂直 / 水平 顯示 (只限高度調整式和 EZ-UP 底座)
 - 光碟內容 “ScreenManger Pro for LCD (DDC/CI)” 能透過電腦的滑鼠 / 鍵盤來控制顯示器
2-1 “應用程式光碟” (請參考第 14 頁)
 - HDCP (High-bandwidth Digital Content Interface)
- *1 參考：
- S2233W
最大電源消耗：80W (最大亮度，預設值)
標準電源消耗：32W (亮度 120cd/m²，預設值)
 - S2243W
最大電源消耗：80W (最大亮度，預設值)
標準電源消耗：36W (亮度 120cd/m²，預設值)
 - S2433W
最大電源消耗：90W (最大亮度，預設值)
標準電源消耗：40W (亮度 120cd/m²，預設值)
- *2 當使用 DisplayPort 連接線傳送聲音訊號時，顯示卡必須與聲音輸出相容。
(S2233W：請參考第 37 頁，S2243W：請參考第 38 頁，S2433W：請參考第 40 頁)

注意

- 此顯示器的支援垂直顯示，這種功能允許您在垂直的顯示位置中改變調整功能表的方向 (請參考第 26 頁上的 “設定調整選單的方位”)。
- 如果您的顯示器要改變垂直顯示，請依照您的顯示卡而定。這樣的設定，必須改變 PC 上的顯示卡設定 (請參考顯示卡的使用手冊)。
- 顯示器的底座可以用其它旋臂或底座替換。(請參考第 35 頁上的 “5-1 安裝旋臂”)

1-2 控制和功能

範例 . 高度可調整式底座

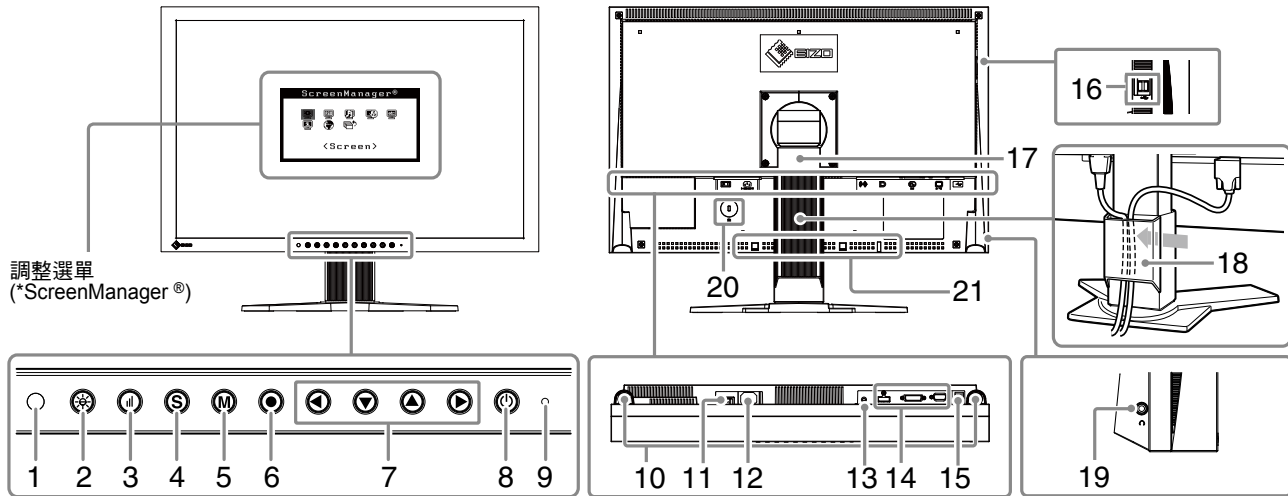

1	感應器	偵測周圍亮度。Auto EcoView功能 (請參考第22頁)。
2	Auto EcoView 鍵	可開啟或關閉Auto EcoView功能 (請參考第22頁)。
3	EcoView Index 鍵	顯示EcoView index (請參考第23頁)。
4	輸入訊號選擇鍵	當兩台PC連接在顯示器上時，可用此按鈕切換輸入訊號 (請參考第29頁)。
5	模式鍵	可切換顯示模式 (請參考第18頁)。
6	進入鍵	顯示調整選單，確定選單螢幕上的某個項目，並儲存已調整的值 (第11頁)。
7	控制鍵 (左、下、上、右)	<ul style="list-style-type: none"> 選擇調整項目，或針對進階調整利用調整選單增加/降低項目 (請參考第13頁)。 ◀ 或 ▶ 按鈕：顯示音量調整選單 (請參考第11頁)。 ▲ 或 ▼ 按鈕：顯示亮度調整選單 (請參考第11頁)。
8	電源鍵	開啟或關閉電源。
9	電源指示燈	顯示顯示器狀態。 藍色：進行中 橙色：省電模式 關閉：電源關閉
10	喇叭	輸出聲音。
11	主電源開關	開啟或關閉主電源。
12	電源連接埠	連接電源連接埠。
13	立體聲喇叭連接孔	連接立體聲喇叭連接孔。
14	輸入訊號連接埠	左：DisplayPort 連接埠 / 中：DVI-I 連接埠 / 右：D-Sub mini 15-pin 連接埠
15	USB 連接孔 (上)	當軟體需要時連接USB線或當成USB Hub使用 (請參考第31頁)。
16	USB 連接孔 (下)	提供連接 USB 埠。
17	底座	用於調整顯示器的高度 (只限高度調整式底座以及EZ-UP底座) 和角度。
18	線材固定槽	固定顯示器的線材。
19	耳機孔	可連接耳機。
20	安全鎖孔	符合Kensington的防盜鎖安全系統。
21	選購喇叭 (i-Sound L3) 安裝孔	用於安裝選購的喇叭 (i-Sound L3)。 (依照底座而定，可能不允許安裝選購品喇叭。)

* ScreenManager® 是 EIZO 調整選單的另一個名稱。關於如何使用 ScreenManger，請參考第 14 頁。

1-3 相容的解析度和頻率

顯示器支援下列解析度。

類比輸入 (D-Sub)

解析度	頻率	模式	S2233W	S2243W/S2433W
			Dot Clock ~150MHz	Dot Clock ~202.5MHz
640 × 480	~75 Hz	VGA, VESA	√	√
720 × 400	70 Hz	VGA TEXT	√	√
800 × 600	~75 Hz	VESA	√	√
1024 × 768	~75 Hz	VESA	√	√
1152 × 864	75 Hz	VESA	√	√
1280 × 960	60 Hz	VESA	√	√
1280 × 1024	~75 Hz	VESA	√	√
1600 × 1200	~75 Hz	VESA	–	√
*1 *2 1680 × 1050	60 Hz	VESA CVT	√	√
*1 *3 1920 × 1200	60 Hz	VESA CVT, VESA CVT RB	–	√

數位輸入 (DVI-D)

解析度	頻率	模式	S2233W	S2243W/S2433W
			Dot Clock ~120MHz	Dot Clock ~162MHz
640 × 480	60 Hz	VGA	√	√
720 × 400	70 Hz	VGA TEXT	√	√
800 × 600	60 Hz	VESA	√	√
1024 × 768	60 Hz	VESA	√	√
1280 × 960	60 Hz	VESA	√	√
1280 × 1024	60 Hz	VESA	√	√
1600 × 1200	60 Hz	VESA	–	√
*1 1680 × 1050	60 Hz	VESA CVT	–	√
*1 *2 1680 × 1050	60 Hz	VESA CVT RB	√	√
*1 *3 1920 × 1200	60 Hz	VESA CVT RB	–	√

數位輸入 (DisplayPort)

解析度	頻率	模式	S2233W	S2243W/S2433W
			Dot Clock ~120MHz	Dot Clock ~162MHz
640 × 480	60 Hz	VGA, CEA	√	√
720 × 400	70 Hz	VGA TEXT	√	√
720 × 400 (4:3)	60 Hz	CEA	√	√
720 × 400 (16:9)	60 Hz	CEA	√	√
800 × 600	60 Hz	VESA	√	√
1024 × 768	60 Hz	VESA	√	√
1280 × 720	60 Hz	CEA	√	√
1280 × 960	60 Hz	VESA	√	√
1280 × 1024	60 Hz	VESA	√	√
1600 × 1200	60 Hz	VESA	–	√
*1 1680 × 1050	60 Hz	VESA CVT	–	√
*1 *2 1680 × 1050	60 Hz	VESA CVT RB	√	√
*1 *3 1920 × 1200	60 Hz	VESA CVT RB	–	√

*1 當顯示寬螢幕訊號輸入時，顯示卡需符合 VESA CVT 標準訊號需求

*2 建議解析度 (S2233W：設定此解析度)

*3 建議解析度 (S2243W/S2433W：設定此解析度)

1-4 功能和基本操作

調整螢幕和顏色

- 調整選單 (相關操作請參考第 13 頁)

只限類比訊號

[類比訊號下]

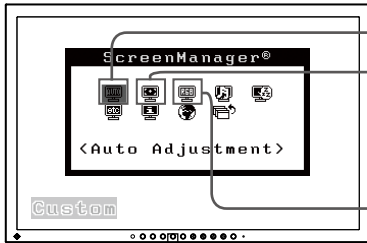

[數位訊號下]

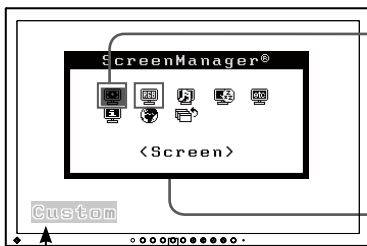

- 調整選單和 FineContrast 選單不能同時出現。

(M) FineContrast 模式

顏色調整

第 18 頁

簡易調整 [FineContrast 模式]

此功能夠根據你的顯示器的應用情形允許從 6 種模式中選擇所需要的模式。

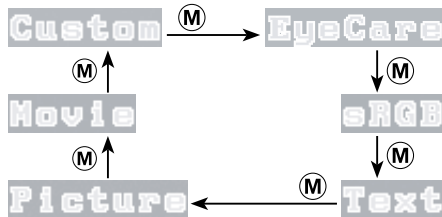

- 調整亮度 [亮度]

用 ▼ 或 ▲ 調整亮度。



- 調整音量 [音量]

用 ◀ 或 ▶ 調整音量。



- 設定亮度自動調整功能的開 / 關 [Auto EcoView]

按 ☼ 更改設定。

- 透過 EcoView Index 顯示省電率

按 ⏻ 顯示省電率。

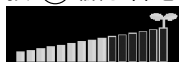

1 螢幕調整 (自動調整)

第 15 頁



- 改善閃爍和位置
[螢幕] 參考第 15 頁
- 自動調整顏色層次
[範圍] 參考第 17 頁

2 螢幕調整 (進階調整)

第 16 頁

[類比訊號下]

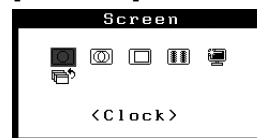

[數位訊號下]



- 消除垂直雜訊 [Clock*] 參考第 16 頁
- 消除雜訊和模糊
[相位*] 參考第 16 頁
- 正確調整螢幕位置
[位置*] 參考第 17 頁
- 調整文字或線的模糊
[平滑處理] 參考第 17 頁
- 當螢幕出現雜訊時可以啟動此功能
[訊號過濾*] 參考第 33 頁

* 擁有 * 符號的項目能在類比訊號下調整。

色彩調整 (進階調整)

第 19 頁



- 每種模式都能設定“亮度”、“對比”、“色溫”、“Gamma”、“飽和度”、“色調”、“增益”依不同模式而改變 (Custom/EyeCare/sRGB/Text/Picture/Movie)。
- 可設定的功能因 FineContrast 模式而定。

恢復原廠預設值

- 恢復顏色預設值
[重設] 參考第 28 頁

螢幕的設定和調整

● 調整選單 (相關操作請參考第 13 頁)

[類比訊號下]

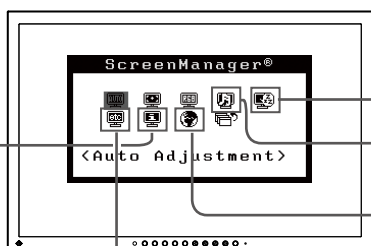

[數位訊號下]

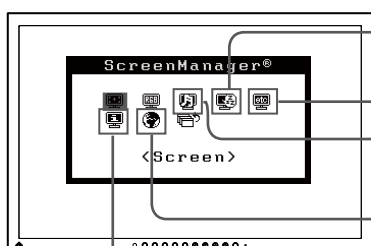

資料

第 26 頁

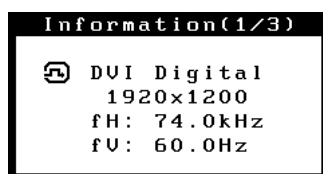

- 顯示顯示器的資料 [資料]

語言

第 27 頁



- 設定語言 [語言]

- 鎖定按鈕 參考第 26 頁
- 啟動 / 關閉 DDC/CI 設定
[DDC/CI] 參考第 27 頁
- 設定 EIZO logo 的開 / 關 參考第 27 頁
- 調整 DVI 輸入調整
[DVI 輸入調整] 參考第 30 頁

省電設定



- 設定省電模式的開 / 關
[省電] 參考第 22 頁
- 自動關閉顯示器
[關閉定時器] 參考第 23 頁
- 透過 EcoView Index 顯示省電等級
[EcoView Index] 參考第 23 頁

其他設定



- 改變畫面尺寸 [螢幕大小]
..... 參考第 24 頁
- 調整黑色面積周圍顯示影像的亮度
[邊框濃度] 參考第 24 頁
- 設定輸入訊號選擇
[輸入訊號] 參考第 30 頁
- 更新選單設定
[螢幕大小 / 選單位置 / 關閉選單定時器 / 透明度]
..... 參考第 25 頁
- 設定調整選單的方位
[方位] 參考第 26 頁
- 設定電源指示燈的開 / 關
[電源指示燈] 參考第 27 頁
- 恢復原廠預設值 [重設] 參考第 28 頁

音效設定

[在 D-Sub/DVI-D 訊號輸入時] [在 DisplayPort 訊號輸入時]



















- 調整音量 [音量] 參考第 21 頁
- 在 DisplayPort 訊號輸入過程中切換音源
[音源 *] 參考第 21 頁
- 在省電模式下關閉聲音輸出
[省電] 參考第 22 頁



* 可用 DisplayPort 輸入調整有 * 標記的項目。

調整選單的基本操作



[顯示調整選單和選擇功能]

- (1) 按 。出現主選單。
- (2) 用  /  /  / ，選擇一種功能，然後按 。出現子選單。
- (3) 用  /  /  / ，選擇一種功能，然後按 。出現調整 / 設定的選單。
- (4) 用  /  /  / ，調整所選擇的項目，然後按 。設定被儲存。

[退出調整選單]

- (1) 從子選單選擇 < 返回 >，然後按 。
- (2) 從主選單選擇 < 退出 >，然後按 。

參考

- 也可快速按二次  來退出調整選單。
- 可以從主選單或子選單中按  按鈕兩次選擇 < 退出 > 或 < 返回 > 選項。

第 2 章 設定和調整

2-1 應用程式光碟

隨著顯示器一起提供的有“EIZO 液晶顯示器應用程式光碟”。下列介紹了光碟內容以及應用軟體的說明。

- **光碟內容和軟體介紹**

光碟中包含顯示器的文件，用於調整的應用軟體以及使用手冊。關於軟體或文件使用方法的說明，請參考光碟上的“Readme.txt”文件。

Item	Overview	OS
A “Readme.txt” file		
Screen adjustment pattern files	當使用類比輸入訊號的影像時可以利用顯示器圖案顯示裝置來調整顯示器。	
ScreenManager Pro for LCD * WindowMovie Checker Software	是一款使用滑鼠和鍵盤調整螢幕的軟體。在安裝前，請用隨附的 USB 連接線將顯示器連接至個人電腦。 WindowMovie 是 Screen Manager Pro for LCD 的一項功能。相關訊息請參考光碟內 Screen Manager Pro for LCD 的使用手冊。	Windows XP/Vista
EIZO ScreenSlicer 顯示器的使用手冊 (PDF 檔案)	將螢幕視窗任意分隔的軟體。	Windows XP/Vista

- **使用 ScreenManager Pro for LCD 軟體**

若要安裝及使用 ScreenManager Pro for LCD 軟體，請參考光碟上的使用手冊。

若要使用 ScreenManager Pro for LCD 軟體來調整顯示器，請使用附屬的 USB，將 PC 連接到顯示器。

關於更多的訊息請參考第 3 章內的“3-3 連接外接 USB 設備”（請參考第 31 頁）。

2-2 螢幕調整

數位輸入

輸入數位訊號時，將根據顯示器的預設數值正確顯示圖像，但是如果文字或線條出現模糊，請進到步驟 6“調整文字或線的模糊 [平滑處理]”。當需執行更多進階調整時，請參考“2-3 色彩調整”（請參考第 18 頁）以及之後的頁面。

類比輸入

顯示器螢幕調整目的是控制螢幕的閃爍現象或者根據使用的 PC 來正確調整螢幕位置和螢幕尺寸。

在下列情況中，自動調整功能將起作用：

- 訊號第一次輸入顯示器。
- 輸入訊號的解析度或垂直 / 水平頻率改變之後，訊號第一次輸入顯示。

如果在執行調整後畫面顯示仍然不正確，請根據下列步驟的來調整螢幕以便舒適地使用顯示器。

[調整方法]

1 自動調整螢幕

- **自動調整螢幕閃爍、螢幕位置和螢幕大小 [螢幕]**
 - (1) 在 <自動調整> 選單中選擇 <螢幕> 然後按 **Enter**。
出現 <自動調整> 選單。
 - (2) 用 **Up** 或 **Down** 選擇 <執行>，然後按 **Enter**。
閃爍、螢幕位置和螢幕尺寸可以透過自動調整功能進行修正。

調整後無法獲得正確的顯示，請按以下步驟進行調整。當螢幕顯示正確時，請進行步驟 5 “自動調整顏色層次 [範圍]”。

2 針對類比訊號進行畫面調整程式

將“EIZO LCD Utility Disk”放入 PC，然後打開 screen adjustment pattern files。

注意

- 顯示器打開後，請等待至少 30 分鐘才能開始調整。
- 在 800×600 (SVGA) 的解析度底下無法使用自動調整的功能。

注意

- 當影像在 Windows 或 Macintosh 的顯示完全時才能正常使用此功能。當影像在螢幕的部分區域（例如 DOS 方式窗口）顯示或者當正在使用黑色背景 (wallpaper, etc.) 時，此功能無法正常使用。
- 對於某些顯示卡，此功能無法正常使用。
- 在自動調整過程中將出現“自動調整進行中”的訊息。

參考





- 關於如何啟動畫面調整程式，請參考“Readme.txt”文件。

3 在類比畫面測試圖案顯示下再次進行自動調整。

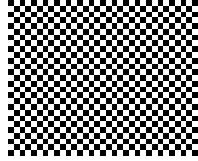
- 自動調整螢幕閃爍、螢幕位置和螢幕大小 [螢幕]

- (1) 使用 screen adjustment pattern files 在顯示器上以全螢幕顯示 Pattern 1。







- (2) 從 < 自動調整 > 選單中選擇 < 螢幕 >，然後按 。
- 出現 < 自動調整 > 選單。
- (3) 用  或  選擇 < 執行 >，然後按 。
- 閃爍、螢幕位置和螢幕尺寸可以透過自動調整功能進行修正。

如果根據步驟 3 調整後無法獲得正確的顯示，請按以下步驟進行調整。當螢幕顯示正確時，請進行步驟 5 “自動調整顏色層次 [範圍]”。

4 從調整選單中的 < 螢幕 > 選單，對下列情況進行進階調整。

依序調整 Colok，相位，位置。



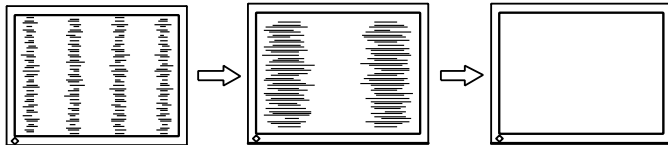

- 消除垂直雜訊 [Clock]

- (1) 從 < 螢幕 > 選單中選擇 < Clock >，然後按 。
- 出現 < Clock > 選單。
- (2) 用  或  調整 clock，然後按 。
- 調整完成。



- 消除水平雜訊 [相位]

可調整範圍：0~63

- (1) 從 < 螢幕 > 選單中選擇 < 相位 >，然後按 。
- 出現 < 相位 > 選單。
- (2) 用  或  調整相位，然後按 。
- 調整完成。

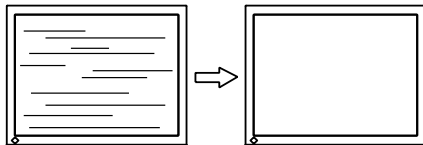

參考

- 為了有不錯的控制，請慢慢按控制按鈕。
- 調整後如果螢幕上出現模糊、閃爍或雜訊現象，請調整 [相位] 消除閃爍或模糊。







注意

- 請先確認您的 PC 或是顯示卡，閃爍或模糊現象可能無法消除。

參考

- 調整後如果螢幕上出現垂直雜訊，請返回到 “消除垂直雜訊 [Clock]”。
- (Clock → 相位 → 位置)。

- **調整螢幕位置 [位置]**

- (1) 從 < 螢幕 > 選單選擇 < 位置 >，然後按 。
- (2) 用  /  /  /  調整位置，使圖像正確顯示在顯示器的顯示區中，然後按 。

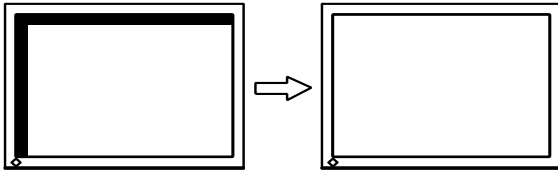





5 調整顏色層次

- **自動調整顏色層次 [範圍]**

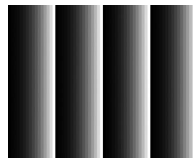
透過調整訊號輸出水平可以顯示每一個顏色層次 (0 - 255)。

- (1) 使用 screen adjustment pattern files 在顯示器上以全螢幕顯示 Pattern 2。







- (2) 從 < 自動調整 > 選單中選擇 < 範圍 >，然後按 。
 - (3) 用  或  選擇“執行”，然後按 。
- 輸出範圍將被自動調整。
- (4) 請關閉 Pattern 2。

6 改變平滑設定

- **若要修正模糊的文字 / 線條 [平滑處理]**

當顯示較低解析度圖像時，所顯示圖像或線條有可能會出現模糊的圖像。

可調整範圍：1~5

- (1) 從調整選單中選擇 < 螢幕 >，然後按 。
 - (2) 從 < 螢幕 > 選單中選擇 < 平滑處理 >，然後按 。
- 出現 < 平滑處理 > 選單。
- (3) 用  或  調整線條 / 字體，然後按 。
- 調整完成。

參考

- 由於液晶顯示器上的像素數量和像素位置是固定的，因此只有一個位置可以顯示正確圖像。位置調整將圖像移動到正確位置。

注意

- 根據顯示解析度的不同，可能不需要平滑設定。(您無法選擇平滑處理的圖示)

2-3 色彩調整

• 選擇顯示模式 (FineContrast 模式)

此功能可以針對您的顯示器應用等選擇最合適的顯示畫面。

FineContrast 模式

模式	用途
Custom	自行調整需要的設定。
EyeCare	亮度可設定為低於其他模式。
sRGB	支援與 sRGB 相容的顏色。
Text	適合文書或試算表軟體。
Picture	展示照片或美工圖片。
Movie	適合播放動態影片。



(1) 按 **(M)**。

螢幕左下方會出現 FineContrast 模式選單。

(2) 一共有 6 種模式可以選擇，每按一次 **(M)** 就會出現其中一個模式。

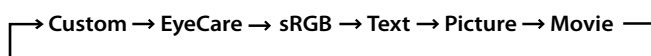

參考

- 不可同時顯示調整選單和 FineContrast 模式。
- “ScreenManger Pro for LCD” 可以根據您所使用應用程式來自動選擇 FineContrast 模式。(請參考 “ScreenManager Pro for LCD” 使用手冊內的 “Chapter 3 Auto FineContrast”)

● 執行進階調整

每種 FineContrast 模式都可獨立進行顏色調整設定和儲存。

● 各個模式中的調整項目

根據所選的 FineContrast 模式而定，可調整的功能可能會有所不同。

√: 可設定 / 可調整 -: 工廠設定

圖案	功能	FineContrast 模式					
		Custom	EyeCare	sRGB	Text	Picture	Movie
	亮度	√	√	√	√	√	√
	對比	√	-	-	√	√	√
	色溫	√	√	-	√	√	√
	Gamma	√	√	-	√	-	-
	飽和度	√	√	-	√	√	√
	色調	√	√	-	√	√	√
	增益	√	√	-	-	-	-
	重設	√	√	√	√	√	√

● 調整亮度 [亮度]

透過改變背光板（來自液晶背光板的光源）的亮度來調整螢幕的亮度。

可調整的範圍：0 到 100%

- (1) 從調整選單中選擇 < 色彩 >，然後按
- (2) 從 < 色彩 > 選單中選擇 < 亮度 >，然後按
- 出現 < 亮度 > 選單。
- (3) 用 或 調整亮度，然後按
- 設定完成。

● 調整對比 [對比]

透過改變影音訊號等級來調整螢幕亮度。

可調整的範圍：0 到 100%

- (1) 從調整選單中選擇 < 色彩 >，然後按
- (2) 從 < 色彩 > 選單中選擇 < 對比 >，然後按
- 出現 < 對比 > 選單。
- (3) 用 或 調整對比，然後按
- 設定完成。

注意

- 顯示器打開後，請等待至少30分鐘才能開始調整。
- 在設定顏色時請先執行[範圍調整] (請參考第17頁的“自動調整顏色層次”)。
- 由於顯示器的特性不同，同一個圖像在不同顯示器上的色彩顯示可能有所不同。當針對多個顯示器進行色彩校正時，請用眼睛對顏色進行細微調整。

參考

- 以“%”或“K”的數值供參考。
- 使用“ScreenManager Pro for LCD”可以透過電腦的鍵盤和滑鼠來調整顏色。調整後的狀態可作為色彩數據能夠儲存並且之後能恢復到原本狀態。(請參考“ScreenManager Pro for LCD”使用手冊內的“Chapter 4 Color Adjustment”)

參考

- 也可以透過 或 來調整亮度不需要顯示調整選單。
- 當 FineContrast 被設定為 [EyeCare] 模式，且亮度低於最低值時，任何進一步的調整都將自動切換至對比調整。當切換至對比調整時，調整選單上，顏色值將發生變化。

參考

- 當對比為 50% 時，可以顯示每個顏色層次。
- 調整顯示器時，建議在調整對比度之前，先執行不會喪失色彩特性的亮度調整。請在以下情況下來調整對比。
 - 即使亮度設定為 100% 仍感覺圖像很暗時。(將對比度設定為大於 50%。)
 - 即使亮度設定為 0% 仍感覺圖像很亮時。(將對比度設定為低於 50%。)





● 調整顏色溫度 [色溫]

色溫可以調整。色溫通常用數值來表示“白色”和/或“黑色”的色調。該數值以“K”(Kelvin)來表示。

與火焰溫度的情況相同，如果顯示器上的影像色溫低即偏紅。如果色溫高則偏藍。針對各個色溫設定值設定了增益預設值。

5000K	白色影像顯示偏紅。5000K 或 6000K 通常用於印刷上。
6500K	白色影像如同紙白的暖白色顯示。該色溫適合顯示攝影和影片影像。
9300K	白色影像以輕微的藍白色顯示。





可調整的範圍：關，4000K-10000K (增加量為 500K，包含 9300K)

- (1) 從調整選單中選擇 < 色彩 >，然後按 。
- (2) 從 < 色彩 > 選單中選擇 < 色溫 >，然後按 。
出現 < 色溫 > 選單。
- (3) 用  或  調整色彩溫度，然後按 。
設定完成。

● 調整 Gamma 值 [Gamma]

gamma 值可以調整。顯示器的變化亮度取決於輸入訊號，但是變化率不與輸入訊號成比例。保持輸入訊號和顯示器亮度之間的平衡稱為“Gamma 修正”。





可調整的範圍：1.8，2.0，2.2

- (1) 從調整選單中選擇 < 色彩 >，然後按 。
- (2) 從 < 色彩 > 選單中選擇 < Gamma >，然後按 。
出現 < Gamma > 選單。
- (3) 用  或  調整 Gamma，然後按 。
設定完成。

● 調整色彩飽和度 [飽和度]

此功能可以調整顯示器上的顏色飽和度。

可調整的範圍：-128 至 127

- (1) 從調整選單中選擇 < 色彩 >，然後按 。
- (2) 從 < 色彩 > 選單中選擇 < 飽和度 >，然後按 。
出現 < 飽和度 > 選單。
- (3) 用  或  調整色彩飽和度，然後按 。
設定完成。

參考

- 根據 FineContrast 模式而定，如果圖示未顯示，則無法調整該值。(請參考第 19 頁“各個模式中的調整項目”)。
- [增益] 允許您執行進階調整 (請參考第 21 頁“調整增益值”)。
- 如果設定為 [關]，則影像以顯示器的預設顏色顯示 (增益：各個 RGB 為 100%)。
- 改變增益值時，色溫調整範圍為“關”。

參考

- 根據 FineContrast 模式而定，如果圖示未顯示，則無法調整該值。(請參考第 19 頁“各個模式中的調整項目”)。

注意

- 此功能無法顯示每一個顏色層次。





參考

- 根據 FineContrast 模式而定，如果圖示未顯示，則無法調整該值。(請參考第 19 頁“各個模式中的調整項目”)。
- 設定為最小值 (-128) 圖像將為黑白畫面。

● 調整色調 [色調]

此功能可以調整顏色色調。如果將色調值調高，影像會偏綠，如果將色調值調低，影像會偏紫。





可調整的範圍：-32 至 32

- (1) 從調整選單中選擇 < 色彩 >，然後按 。
- (2) 從 < 色彩 > 選單中選擇 < 色調 >，然後按 。
出現 < 色調 > 選單。
- (3) 用  或  調整色調，然後按 。
設定完成。

● 調整增益值 [增益]

組成色彩的紅色 / 綠色 / 藍色的各自亮度稱為“增益”。增益的調整可以改變“白色”的色調 (當獲得了每種色彩的最大輸入時)。





可調整的範圍：0 至 100%

- (1) 從調整選單中選擇 < 色彩 >，然後按 。
- (2) 從 < 色彩 > 選單中選擇 < 增益 >，然後按 。
出現 < 增益 > 選單。
- (3) 用  或  調整紅色、綠色或藍色的數值，然後按 。
設定完成。

2-4 音量調整 [音量]



此功能可以調高或調低音量。

可調整的範圍：0 至 20

- (1) 從調整選單中選擇 < 音效 >，然後按 。
- (2) 從 < 音效 > 選單中選擇 < 音量 >，然後按 。
出現 < 音量 > 選單。
- (3) 用  或  調整音量，然後按 。
設定完成。

2-5 在 DisplayPort 訊號輸入過程中切換音源 [音源]

此功能允許您在 DisplayPort 訊號輸入過程中切換音源。您可選擇 DisplayPort 或 Stereo Mini Jack。

- (1) 從調整選單中選擇 < 音效 >，然後按 。
- (2) 從 < 音效 > 選單中選擇 < 音源 >，然後按 。
出現 < 音源 > 設定選單。
- (3) 用  或  選擇“DisplayPort”或“Stereo Mini Jack”，然後按 。
設定完成。

注意

- 此功能無法顯示每一個顏色層次。

參考

- 根據 FineContrast 模式而定，如果圖示未顯示，則無法調整該值。(請參考第 19 頁“各個模式中的調整項目”)。

注意

- 此功能無法顯示每一個顏色層次。

參考

- 根據 FineContrast 模式而定，如果圖示未顯示，則無法調整該值。(請參考第 19 頁“各個模式中的調整項目”)。
- 根據顏色溫度值而定，增益值可能會改變。
- 改變增益值時，色溫調整範圍為“關”。

參考





- 也可以透過  或  來調整音量，不用顯示調整選單。
- 可分別設定 DisplayPort 和 stereo mini jack 的音量。

參考

- 本功能可用於 DisplayPort 輸入。



2-6 在省電模式下關閉聲音輸出 [省電]

此功能允許你在省電模式下關閉喇叭 / 耳機的聲音輸出。

- (1) 從調整選單中選擇 < 音效 >，然後按 。
- (2) 從 < 音效 > 選單中選擇 < 省電 >，然後按 。
出現 < 省電 > 設定選單。
- (3) 用  或  選擇 “開” 或 “關”，然後按 。
設定完成。





2-7 設定自動亮度調整功能的開 / 關 [Auto EcoView]

透過使用 Auto EcoView 功能。顯示器正面的感應器能夠自動偵測環境光源並且自動調整到適合的亮度。

- (1) 按 。
出現 <Auto EcoView> 選單。
- (2) 按  可以選擇開 / 關。
設定完成。

2-8 設定省電模式的開 / 關 [省電]

此功能可以允許你根據電腦的狀態將顯示器設定省電模式。

- (1) 從調整選單中選擇 <PowerManager>，然後按 。
- (2) 從 <PowerManager> 選單中選擇 < 省電 >，然後按 。
出現 < 省電 > 選單。
- (3) 用  或  選擇選擇 “開” 或 “關”，然後按 。
設定完成。

■ 類比訊號

顯示器符合 VESA DPMS 的標準。

[省電系統]

電腦主機		顯示器	電源指示燈
使用中		使用中	藍燈
省電模式	待命 暫停 電源關閉	省電模式	橘燈

■ 數位訊號

- DVI-D
顯示器符合 DVI DMPM 的標準。
- DisplayPort
顯示器符合 DisplayPort Standard V1.1a 的標準。

參考

- 如果輸入訊號和音源是 DisplayPort，則顯示器處於省電模式時無聲音輸出。

參考

- 請注意，不要在使用 Auto EcoView 時遮住顯示器前方的感應器。

注意

- 關閉主電源開關或完全拔下電源線可關閉顯示器的供電。
- 如果有利用螢幕使用 USB 裝置，即使螢幕進入省電模式，根據連結的 USB 裝置功率，螢幕可能無法達到最省電的狀態。
- 即使當偵測到聲音輸入訊號時，功耗也會改變。

[省電系統]







顯示器在進入省電模式5秒後會與PC設定連接。

電腦主機	顯示器	電源指示燈
使用中	使用中	藍燈
省電模式	省電模式	橘燈

2-9 自動關閉顯示器電源 [關閉定時器]

此功能可以設定顯示器切換省電模式下在指定時間過後自動關閉。

可調整的範圍：關閉，啟動 (0, 1, 2, 3, 5, 10, 15, 20, 25, 30, 45min, 1-5h)

- (1) 從調整選單中選擇<PowerManager>，然後按 。
- (2) 從 <PowerManager> 選單中選擇 <關閉定時器>，然後按 。
出現 <關閉定時器> 選單。
- (3) 用  或  選擇“啟動”或“關閉”。
當選擇“啟動”，請用  或  設定顯示器關閉時間。
- (4) 按 。
設定完成。

2-10 透過 EcoView Index 顯示省電率

此功能可以用綠色指示燈顯示省電率。

指示燈向右亮時，說明省電率越高。

- (1) 按 。
出現 EcoView Index 選單。

參考

- 當調整亮度或切換 FineContrast 模式等時，將出現 EcoView Index。可在 <PowerManager> 選單的 <EcoView Index> 選單中打開 / 關閉顯示 EcoView Index 的設定。(僅當調整選單的方向設定為“水平”時)

2-11 畫面尺寸選擇





● 改變畫面尺寸 [螢幕大小]

當使用低解析度顯示時，使用本功能可改變畫面尺寸。您可以在 < 其它 > 選單中選擇 < 螢幕大小 > 來調整螢幕尺寸。

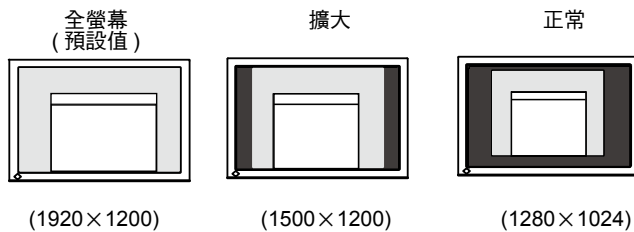
選單	功能
全螢幕 (預設值)	使用全螢幕顯示圖像時，垂直的解析度和水平的解析度擴大比率不相等，有些圖案可能會變形。
擴大	使用全螢幕顯示圖像時，垂直的解析度和水平的解析度擴大相同的比率，無法顯示的黑塊有可能會有殘留於左 / 右邊緣或上 / 下邊緣。
正常	顯示圖片中的解析度。

範例 (S2433W): 圖像尺寸 1280 × 1024





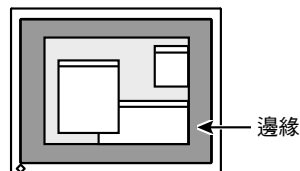

- (1) 從調整選單中選擇 < 其它 >，然後按 。
- (2) 從 < 其它 > 選單中選擇 < 螢幕大小 >，然後按 。
出現 < 螢幕大小 > 設定選單。
- (3) 用  或  選擇“全螢幕”、“擴大”或“正常”，然後按 。
螢幕大小 設定完成。

● 調整黑色面積周圍顯示影像的亮度 [邊框濃度]

在正常或是擴大的模式中圖像周圍出現的邊緣 (無圖像的黑色區域)。









- (1) 從調整選單中選擇 < 其它 >，然後按 。
- (2) 從 < 其它 > 選單中選擇 < 邊框濃度 >，然後按 。
出現 < 邊框濃度 > 選單。
- (3) 用  或  來調整邊緣，然後按 。
邊框濃度 設定完成。

2-12 設定調整選單的顯示

• 更新選單設定 [選單大小 / 選單位置 / 關閉選單定時器 / 透明度]









選單大小 (Menu Size)

使用以下步驟改變調整選單大小。

- (1) 從調整選單中選擇 < 其他 >，然後按 。
- (2) 從 < 其他 > 選單中選擇 < 選單設定 >，然後按 。
- (3) 從 < 選單設定 > 選單中選擇 < 選單大小 >，然後按 。
出現 < 選單大小 > 選單。
- (4) 用  或  選擇“正常”或“擴大”，然後按 。
選單大小 設定完成。

選單位置 (Menu Postion)









使用以下步驟調整選單位置。

- (1) 從調整選單中選擇 < 其他 >，然後按 。
- (2) 從 < 其他 > 選單中選擇 < 選單設定 >，然後按 。
- (3) 從 < 選單設定 > 選單中選擇 < 選單位置 >，然後按 。
出現 < 選單位置 > 選單。
- (4)  /  /  / ，然後按 。
選單位置 設定完成。

關閉選單定時器 (Menu Off Timer)







使用以下步驟調整選單顯示時間。

調整範圍:解除，啟動(15，30，45，60秒)

- (1) 從調整選單中選擇 < 其他 >，然後按 。
- (2) 從 < 其他 > 選單中選擇 < 選單設定 >，然後按 。
- (3) 從 < 選單設定 > 選單中選擇 < 關閉選單定時器 >，然後按 。
出現 < 關閉選單定時器 > 選單。
- (4) 用  或  選擇“啟動”或“關閉”。
當選擇“啟動”，請用  或  設定顯示器關閉時間。
- (5) 按下 。
設定完成。

透明度 (Translucent)

使用以下步驟調整選單的透明度。

- (1) 從調整選單中選擇 < 其它 >，然後按 。
- (2) 從 < 其他 > 選單中選擇 < 選單設定 >，然後按 。
- (3) 從 < 選單設定 > 選單中選擇 < 透明度 >，然後按 。
出現 < 透明度 > 選單。
- (4) 用  或  選擇選單顯示的透明度，然後按 。
透明度 設定完成。





參考

- FineContrast 模式的顯示裝置時間和 EcoView 索引保持不變。

2-13 設定方位



• 設定調整選單的方向 [方位]

此功能能允許您在垂直顯示器時設定調整選單也能夠旋轉成 90 度。

- (1) 從調整選單中選擇 < 其它 >，然後按 。
- (2) 從 < 其它 > 選單選擇 < 方位 >，然後按 。
出現 < 方位 > 選單。
- (4) 用  或  選擇 “垂直顯示” 或 “水平顯示”，然後按 。
方位設定完成。
- (5) 當選擇 “垂直顯示” 時，請順時針方向將螢幕旋轉 90 度

2-14 鎖定按鈕

此功能能允許您將  鎖定，防止改變已調整 / 設定好的狀態。

- (1) 按 。關閉顯示器。
- (2) 按住  的同時再按  開啟顯示器電源。
透過步驟 2 的方式來切換鎖定 / 解除鎖定。



2-15 顯示顯示器訊息 [資料]

使用此功能可確認正在觀看的顯示器輸入訊號狀態、解析度和型號名稱。

資料 1/3：輸入訊號狀態 (D-Sub/DVI Digital/DisplayPort)，解析度和水平 / 垂直頻率

資料 2/3：設定 DDC/CI 的啟動 / 關閉

資料 3/3：顯示器名稱、序號和使用時間

- (1) 從調整選單中選擇 < 資料 >，然後按 。
出現 < 資料 > 選單。
- (2) 然後按  確認正在觀看的資料等。

參考



- 如果您的顯示器要改變垂直顯示，這樣的設定必須也改變 PC 上的顯示卡。（請參考顯示卡的使用手冊）

參考

- 由於工廠生產檢測，顯示器內的使用時間並不一定為 “0”。





2-16 啟動 / 關閉 DDC/CI 的設定 [DDC/CI]

使用此功能允許您啟動 / 關閉 DDC/CI 的設定。

- (1) 按  關閉顯示器電源。
- (2) 按  同時再按  開啟顯示器電源。
透過步驟 2 的方式來切換啟動 / 關閉的設定。

2-17 設定電源指示燈的開 / 關 [電源指示燈]

使用此功能允許您當螢幕顯示下設定電源指示燈的開 / 關 (藍色)。







- (1) 從調整選單中選擇 < 其它 >，然後按 。
- (2) 從 < 其它 > 選單選擇 < 電源指示燈 >，然後按 。
出現 < 電源指示燈 > 選單。
- (3) 用  或  選擇 “啟動” 或 “關閉”，然後按 。
設定完成。

2-18 設定語言 [語言]

使用此功能允許您能選擇螢幕選單語言。



可選擇的語言

英語 / 德語 / 法語 / 西班牙語 / 意大利語 / 瑞典語 / 中文 (簡體) / 中文 (繁體) / 日本語

- (1) 從調整選單中選擇 < 語言 >，然後按 。
出現 < 語言 > 選單。
- (2) 用  /  /  /  選擇一種語言，然後按 。
設定完成。

2-19 設定 EIZO logo 的開 / 關

開啟顯示器上，螢幕上會出現 EIZO logo。此功能可以允許您顯示或不顯示 EIZO logo。

- (1) 按  關閉顯示器。
- (2) 按  同時再按  開啟顯示器電源。
透過步驟 2 的方式來切換 EIZO logo 的顯示設定。

參考





- 可在 < 資料 > 中查看 DDC/CI 的設定。

2-20 恢復預設值 [重設]

有兩種類型的重設方式。一種只是將目前的顏色設定恢復到原廠預設值另一個是將所有設定恢復到原廠預設值。





● 恢復顏色調整

只有目前的 FineContrast 模式中的調整值能恢復原廠預設值 (出廠設定)。

- (1) 從調整選單中選擇 < 色彩 >，然後按 。
- (2) 從 < 色彩 > 選單中選擇 < 重設 >，然後按 。
出現 < 重設 > 選單。
- (3) 用  或  選擇 < 重設 >，然後按 。
顏色調整恢復到原廠預設值。

● 恢復所有原廠設定值

將所有調整 / 設定恢復到出廠預設值。

- (1) 從調整選單中選擇 < 其它 >，然後按 。
- (2) 從 < 其它 > 選單中選擇 < 重設 >，然後按 。
出現 < 重設 > 選單。
- (3) 用  或  選擇 < 重設 >，然後按 。
所有設定恢復原廠預設值。

注意

- 恢復後無法取消此操作。

參考

- 關於預設值，請參考 41 頁上的“主要預設值 (出廠設定)”。

第 3 章 連接線

3-1 將兩台以上的 PC 與顯示器連接

透過顯示器背後的 DVI-D，D-Sub mini15 pin 和 DisplayPort，可將兩台以上的電腦連接至同一台顯示器上。

連接範例

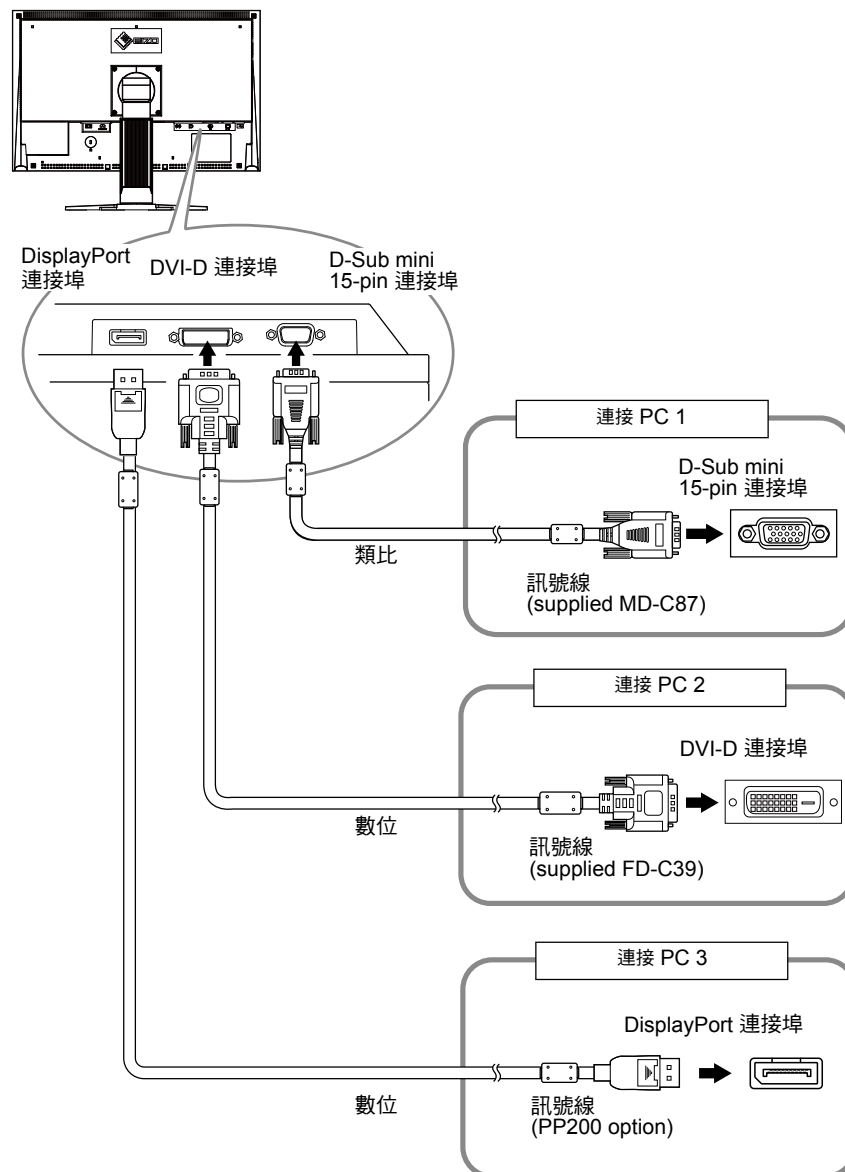

● 切換輸入訊號

每按一次 **(S)**，輸入訊號都會切換。

訊號切換時，訊號的使用名稱會出現在螢幕的右上角上。

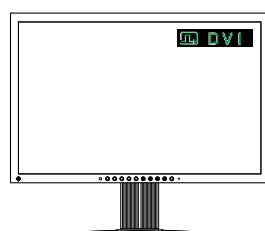

● 設定輸入訊號的選擇 [輸入訊號]

透過PC輸入訊號顯示器能自動判斷訊號是否有效。當其中一台電腦關機或是進入省電狀態時，則顯示器將自動顯示另一台電腦的訊號器。

優先設定	功能
自動	當其中一台電腦關機或是進入省電狀態時，則顯示器將自動顯示另一台電腦的訊號。
手動	顯示器只自動偵測目前電腦的訊號。用 (S) 鍵選擇輸入的訊號。

[輸入訊號 設定]

- (1) 從調整選單中選擇 < 其它 >，然後按 **(M)**。
- (2) 從 < 其它 > 選單中選擇 < 輸入訊號 >，然後按 **(M)**。
出現 < 輸入訊號 > 選單。
- (3) 用 **(▲)** 或 **(▼)** 選擇 “自動” 或 “手動”，然後按 **(M)**。
設定完成。

3-2 調整 DVI 輸入調整 [DVI 輸入調整]

此功能可在使用 DVI 延長的線材時調整 DVI 訊號輸入的等級。

調整範圍：自動、手動（1 至 8）

- (1) 按 **(P)** 關閉顯示器電源。
- (2) 按住 **(M)** 同時在按 **(P)** 開啟顯示器電源。
出現 < DVI 輸入調整 > 調整選單
- (3) 用 **(▲)** 或 **(▼)** 選擇 “手動” 或 “自動”。
當選擇 “手動” 時，用 **(◀)** 或 **(▶)** 調整輸入值來正確顯示。
- (4) 按 **(M)**。
設定完成。

參考

- 當從 < 輸入訊號 > 選單中選擇 “自動”，只有在兩台主機都進入省電狀態，顯示器才會進入省電狀態。

注意

- 當使用 DVI 延長線時畫面出現雜訊請選擇 “手動” 模式。

3-3 連接外接 USB 設備

這個顯示器提供支援 USB 標準規格集線器，當連接至電腦或另外的集線器時，顯示器功能像集線器一樣，可容易的連接 USB 週邊設備。

- **要求的系統環境**

- (1) 電腦有支援 USB 埠或另外 USB 集線器連接至電腦。
- (2) Windows 2000/XP/Vista 或 Mac OS 9.2.2 和 Mac OS X 10.2 或更新版本。
- (3) EIZO USB 線 (MD-C93 付屬品)。

- **連接方法 (USB 功能的設定)**

- (1) 當電腦開啟時，使用訊號線連接顯示器與電腦。
- (2) 連接顯示器上行埠到電腦主機的下行埠 (或其它使用 USB 的集線器)，連接 USB 線之後，USB 功能自動建立。
- (3) USB 功能建立之後，可利用顯示器的 USB 集線器 (下行埠) 連接週邊設備。

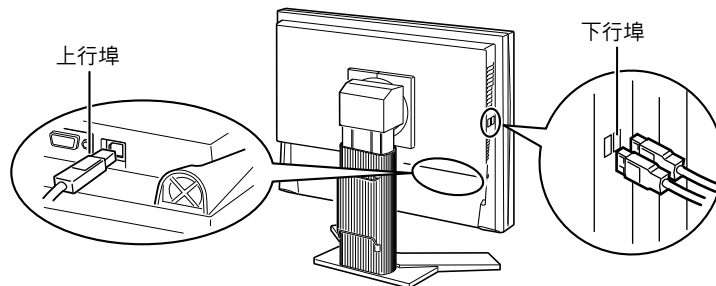

當連接上 USB 線時，USB hub 功能會自動設定。





注意



- USB 集線器功能可能因電腦設備不同而造成顯示器無法使用。關於作業系統或週邊設備對 USB 的支援請與當地經銷商洽詢。
- 即使顯示器進入省電模式，當週邊設備連接顯示器的 USB 埠 (上行 / 下行) 也能正常工作。(因此即使在休眠狀態下，根據所連接的設備不同，耗電量也有所不同。)
- 當主電源開關關閉時，USB 埠將無法使用。

第 4 章 故障排除

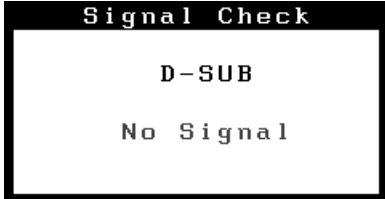
如果故障無法排除，請連絡EIZO經銷商。

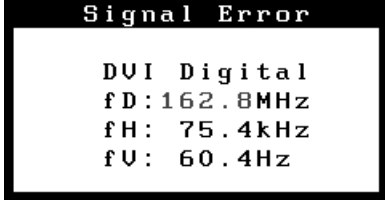
- 無畫面問題 → 請參考 No.1 - No.2。
- 影像問題 (數位輸入) → 請參考 No.3 - No.8。
- 影像問題 (類比輸入) → 請參考 No.3 - No.12。
- 其他問題 → 請參考 No.13- No.16。
- USB 問題 → 請參考 No.17。

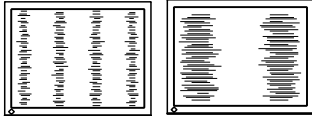
問題	可能原因及解決辦法
1. 無畫面 <ul style="list-style-type: none"> • 電源指示燈狀態: 無 	<ul style="list-style-type: none"> • 檢查電源線是否連接正確，如果問題仍然存在請先關閉螢幕電源，過幾分鐘之後再重新開啟電源。 • 開啟主電源開關。 • 按 。
<ul style="list-style-type: none"> • 電源指示燈狀態: 藍 	<ul style="list-style-type: none"> • 確認<亮度>，<對比>或在RGB底下<增益>設定。(參考第19，21頁) • 使用較長的DVI訊號線時，使用DVI輸入調整[DVI輸入調整]。(參考第30頁)
<ul style="list-style-type: none"> • 電源指示燈狀態: 橘 	<ul style="list-style-type: none"> • 用  來切換訊號。 • 請按鍵盤上任何一鍵，或按滑鼠鍵。 • 檢查 PC 是否為開啟狀態。
<ul style="list-style-type: none"> • 電源指示燈狀態: 橘燈閃爍 	<ul style="list-style-type: none"> • 使用 DisplayPort 連接的設備發生問題。解決此問題，並關閉顯示器的總電源，然後重新打開。詳細說明，請參見與 DisplayPort 相連設備的手冊。
2. 出現以下訊息 <ul style="list-style-type: none"> • 當訊號輸入時，出現該訊息 	<p>當訊號沒有正確輸入時、即使顯示器工作正常、也會出現該訊息。</p> <ul style="list-style-type: none"> • 螢幕可能出現左邊訊息，因為某些PC在開機之後並不會立即輸出訊號。 • 確認電腦主機是否打開。 • 確認訊號線有正確的連接到電腦主機。 • 用  來切換訊號。 • 使用較長的DVI訊號線時，使用DVI輸入調整[DVI輸入調整]。(參考第30頁)
<ul style="list-style-type: none"> • 當錯誤訊號出現，訊號頻率會顯示紅色(如圖)範例： 	<p>確認PC的輸入訊號設定是否與該顯示器的解析度及垂直頻率相符合。(參考第10頁)</p> <ul style="list-style-type: none"> • 重新啟動電腦。 • 使用顯示卡的軟體來改變頻率設定。(請參考顯示卡使用手冊) <ul style="list-style-type: none"> fD: Dot Clock (只限當輸入數位訊號時) fH: 水平頻率 fV: 垂直頻率
3. 螢幕太亮或太暗	<ul style="list-style-type: none"> • 調整 <亮度> 或 <對比>(LCD 顯示器有固定壽命，當螢幕變暗或開始閃動，請與經銷商連絡。)
4. 文字模糊	<ul style="list-style-type: none"> • 確認PC的輸入訊號的設定是否與該顯示器的解析度及垂直頻率相符合。(參考第10頁) • 使用<平滑處理>調整(參考第17頁)。

問題	可能原因及解決辦法
5. 殘留影像出現	<ul style="list-style-type: none"> • 使用螢幕保護程式或關閉定時器功能可延長顯示器壽命。 • 長時間顯示相同螢幕之後螢幕變化時，殘留現像可能發生，使用定時功能避免長時間打開螢幕。
6. 螢幕上殘留綠 / 紅 / 藍 / 白點或暗點	<ul style="list-style-type: none"> • 這是面板本身的特性，不是故障。
7. 螢幕出現波紋	<ul style="list-style-type: none"> • 將螢幕保持在白色或黑色畫面下，此狀態可能會消失。
8. 螢幕出現雜訊	<ul style="list-style-type: none"> • 當輸入類比訊號時，從<螢幕> 選單中的 <訊號過濾>選擇”開”。 • 當輸入 HDCP 訊號時，正常的影像有可能無法立即顯示。 • 使用較長的DVI訊號線時，使用DVI輸入調整[DVI輸入調整]。(參考第30頁)
9. 顯示位置不正確	<ul style="list-style-type: none"> • 使用 <位置> 調整。(參考第17頁) • 如問題還存在，使用顯示卡的軟體來改變顯示位置。 
10. 垂直雜訊復原	<ul style="list-style-type: none"> • 使用 <Clock> 進行調整。(請參考第 16 頁) 
11. 水平雜訊復原	<ul style="list-style-type: none"> • 使用 <相位> 調整。(參考第 16 頁) 
12. 如下方圖示出現扭曲	<ul style="list-style-type: none"> • 這是由於 composite (X-OR) 訊號與 separate vertical synchronizing 訊號造成的。請選擇其中一個訊號。 
13. 調整選單 [螢幕] 內的 [平滑處理] 無法使用	<ul style="list-style-type: none"> • 無法按照顯示的解析度來設定平滑處理 (您無法選擇平滑處理的圖示)。 • 在下列解析度下無法使用 < 平滑處理 > 。 <ul style="list-style-type: none"> • 1680 × 1050 (S2233W) • 1920 × 1200 (S2243W/S2433W) • 解析度為 1600X1200(S2243W/S2433W) 時，請在 < 螢幕大小 > 中選擇 [擴大] 。 • 在 < 螢幕大小 > 選擇 [正常] 。
14. 調整選單無法使用	<ul style="list-style-type: none"> • 確認是否開啟鎖定功能。(請參考第 26 頁)
15. 自動調整功能無法使用	<ul style="list-style-type: none"> • 當數位訊號輸入時此功能無法使用。 • 此功能在某些顯示卡下無法使用。
16. 沒有聲音輸出	<ul style="list-style-type: none"> • 確認喇叭孔是否有正確連接。 • 確認音量是否設定為 0。 • 確認電腦和播放軟體的設定。 • 在 DisplayPort 訊號輸入期間，請檢查 [音源] 設定。(請參考第 21 頁)

問題	可能原因及解決辦法
<p>17. 電腦無法辨識連接的 USB 設備 / USB 設備無法透過顯示器來運作</p>	<ul style="list-style-type: none"> • 請檢查 USB 線是否被正確的連接。 • 改變其他USB埠。如果PC或是顯示設備能透過USB正常運作，請與當地代理商聯繫。(詳細資料請參考PC使用手冊) • 重新啟動電腦。 • 將電腦直接連接至其他外接設備。當設備在未連接顯示器 (USB hub) 的情況下能正常工作，請與當地代理商聯繫。 • 請檢查PC和OS是否支援USB(請和您的系統供應商確認)。 • 請確認PC內的BIOS設定是否有開啟USB。(詳細的內容請參考PC使用手冊)。

第 5 章 參考

5-1 安裝旋臂

可將支架拆下，在顯示器上安裝旋臂 (或其他支架)。使用 EIZO 選購品的配件中的旋臂或支架。

1 液晶面板朝下方放置，並墊有柔軟乾淨的布，以防止面板刮傷。

2 拆下支架。(準備螺絲起子)

用螺絲起子拆下固定顯示器和底座的 4 個螺絲。

3 將顯示器安裝到旋臂或底座上。

請使用使用手冊中指定的螺絲將顯示器固定在旋臂或底座上。

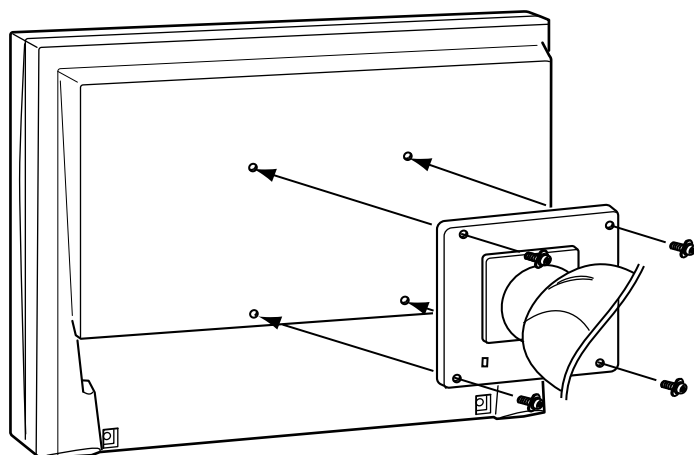

注意

- 安裝旋臂或底座時，請按照各自的使用手冊進行操作。
- 使用其它廠商的旋臂或底座時請事先確認選擇符合VESA標準。
 - 螺絲孔之間的孔距：100 mm × 100 mm
 - 金屬板厚度：2.6 mm
 - 其強度足以承受顯示器和附件(如電線)的重量(不包括支架底座)。請使用下列所示的螺絲
- EZ-UP stand
自由安裝類型：
顯示器附屬的螺絲(M4 × 12mm)
- Hight adjustable stand：
將支架固定到顯示器上的螺絲。
- 安裝旋臂或底座必須符合以下顯示器傾斜角度。
 - 向上45度，向下45度。(垂直顯示，順時針90度)
- 安裝旋臂後請連接電源線。
- 如果需要拆下EZ-UP 支架、請左右稍稍轉動顯示器上的面板、露出位於支架下方的四顆螺釘。然後將這四顆螺釘鬆落。

5-2 折疊 EZ-UP 底座

當安裝一個新顯示器的時候，執行下列的程序摺疊底座與 EZ-UP 底座。

- 1** 移除連接線材。
- 2** 降低顯示器螢幕位置，直到底座的樞紐碰觸底座基礎，而且插入閉鎖金屬配件。

在螢幕不碰觸到基座的情況下調整螢幕的角度。

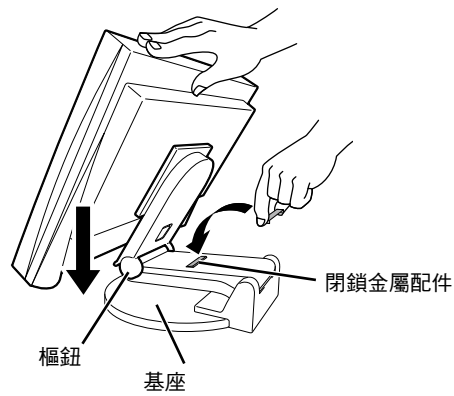

- 3** 將顯示器的背後“解除鎖定”鎖定開關向上推，輕輕向下施力使螢幕成水平。

“解除鎖定”鎖定開關若無法向上推動請將螢幕加大傾斜角度（最好面板垂直於桌面）此時“解除鎖定”鎖定開關應可向上推動，保持解除鎖定狀態直到角度低於（25°）再放開開關。

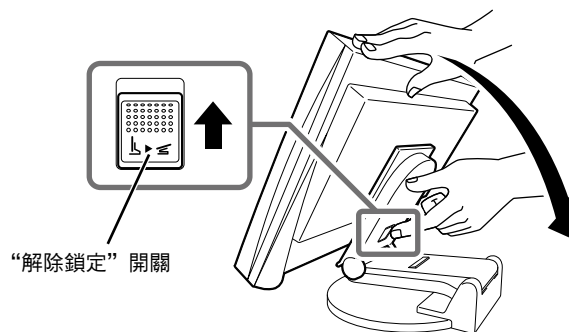

5-3 規格表

S2233W

液晶面板	56cm(22 inch)TFT color LCD panel with anti-glare hard coating 可視角度：垂直 178°，水平 178°(CR≥10)	
點距	0.282 mm	
水平掃描頻率	類比：31 - 82 kHz 數位 (DVI-D/DisplayPort)：31-65 kHz	
垂直掃描頻率	類比：55-76 Hz (Non-interlace) (1680 × 1050: 55-61 Hz) 數位 (DVI-D/DisplayPort)：59-61 Hz (Non-interlace) (VGA TEXT: 69-71 Hz)	
解析度	1680 dots × 1050 lines	
視訊頻寬(最大)	類比：150 MHz 數位 (DVI-D/DisplayPort)：120 MHz	
顯示顏色	1677萬色：8 bit顏色輸出 (1064.33百萬色 / 10 bit-LUT)	
可視範圍	473.8 mm (H)× 296.1 mm (V)	
電源	100-120 VAC ±10%, 50/60Hz 0.85A 200-240 VAC ±10%, 50/60Hz 0.43A	
耗電量	畫面顯示	90W或更低 (連接 USB,有連接音源線) 80W或更低 (未連接USB,沒有連接音源線)
	省電模式	少於1.5W或更低 (D-Sub單輸出，未連接USB,沒有連接音源線，輸入訊號 "手動")
	電源關閉	少於1W或更低 (未連接USB,沒有連接音源線)
	主電源關閉	0W
輸入介面	D-Sub mini 15-pin	
	DVI-D connector (支援 HDCP)	
	DisplayPort (Standard V1.1a, 支援 HDCP 和 8-bit) 支援格式 (聲音訊號) - 2ch 線性 PCM (32 kHz/44.1 kHz/48 kHz/88.2 kHz/96 kHz)	
類比輸入訊號(Sync)	Separate, TTL, 正/負 Composite, TTL, 正/負	
類比輸入訊號(Video)	類比，正 (0.7 Vp-p/75 Ω)	
輸入訊號 (DVI-D)	TMDS (Single Link)	
訊號模式種類	類比訊號：45 (出廠預設值：16種) 數位訊號 (DVI-D)：10 數位訊號 (DisplayPort)：10	
聲音輸出	喇叭輸出：0.5 W + 0.5 W(8 Ω，THD：10%或更低) 耳機輸出：2 mW + 2 mW	
線材輸入	輸入阻抗：48 kΩ(typ.) 輸入等級：1.0 Vrms(最大)	
即插即用	類比 / 數位 (DVI-D)：VESA DDC 2B / EDID structure 1.3 數位 (DisplayPort)：VESA DisplayPort / EDID structure 1.4	
尺寸 (寬) × (高) × (深)	Main unit (including Height adjustable stand)	511 mm (20.1 inch) × 439 - 521 mm (17.3 - 20.5 inch) × 208.5 mm (8.2 inch)
	Main unit (including EZ-UP stand)	511 mm (20.1 inch) × 351.5 - 516.5 mm (13.8 - 20.3 inch) × 279.9 mm - 307.5 mm (11.0 - 12.1 inch)
	Main unit (without stand)	511 mm (20.1 inch) × 333 mm (13.1 inch) × 85 mm (3.35 inch)

重量	Main unit (including Height adjustable stand)	大約 . 9.6 kg (21.2 lbs.)
	Main unit (including EZ-UP stand)	大約 . 11.4 kg (25.1 lbs.)
	Main unit (without stand)	大約 . 6.6 kg (14.6 lbs.)
可調整範圍	Height adjustable stand	傾斜：向上40度，向下0度 旋轉：35度左，35度右 高度調整：82mm (3.2 inch) 垂直旋轉：90度
	EZ-UP stand	傾斜：向上25度，向下0度 旋轉：172度左，172度右 高度調整：165mm (6.5 inch) 垂直旋轉：90度
環境條件	溫度	運作: 5 °C - 35 °C (41 °F - 95 °F) 保存: -20 °C - 60 °C (-4 °F - 140 °F)
	溼度	運作: 20% - 80%R.H (未壓縮) 保存: 10% - 80%R.H (未壓縮)
	壓力	運作:700 至1,060 hPa 保存: 200 至1,060 hPa
USB	規格	USB Specification Revision 2.0
	連接埠	上行埠 ×1 下行埠 × 2
	電源供應	下行電源供應：500mA/1port (最大)

S2243W

液晶面板	56cm(22 inch)TFT color LCD panel with anti-glare hard coating 可視角度：垂直 178°，水平 178°(CR≥10)	
點距	0.247 mm	
水平掃描頻率	類比：31-94 kHz 數位 (DVI-D/DisplayPort)：31-76 kHz	
垂直掃描頻率	類比：55-76 Hz (Non-interlace) (1920 × 1200: 55-61 Hz) 數位 (DVI-D/DisplayPort)：59-61 Hz (Non-interlace) (VGA TEXT: 69-71 Hz)	
解析度	1920 dots × 1200 lines	
視訊頻寬(最大)	類比：202.5 MHz 數位 (DVI-D/DisplayPort)：162 MHz	
顯示顏色	1677萬色：8 bit顏色輸出 (1064.33百萬色 / 10 bit-LUT)	
可視範圍	473.8 mm (H)× 296.1 mm (V)	
電源	100-120 VAC ±10%, 50/60Hz 0.85A 200-240 VAC ±10%, 50/60Hz 0.43A	
耗電量	畫面顯示	90W或更低 (連接 USB,有連接音源線) 80W或更低 (未連接USB,沒有連接音源線)
	省電模式	少於1.5W或更低 (D-Sub單輸出，未連接USB，沒有連接音源線，輸入訊號"手動")
	電源關閉	少於1W或更低 (未連接USB,沒有連接音源線)
	主電源關閉	0W

輸入介面		D-Sub mini 15-pin
		DVI-D connector (支援 HDCP)
		DisplayPort (Standard V1.1a, 支援 HDCP 和 8-bit) 支援格式 (聲音訊號) - 2ch 線性 PCM (32 kHz/44.1 kHz/48 kHz/88.2 kHz/96 kHz)
類比輸入訊號(Sync)		Separate, TTL, 正/負 Composite, TTL, 正/負
類比輸入訊號(Video)		類比, 正 (0.7 Vp-p/75 Ω)
輸入訊號 (DVI-D)		TMDS (Single Link)
訊號模式種類		類比訊號: 45 (出廠預設值: 16種) 數位訊號 (DVI-D): 10 數位訊號 (DisplayPort): 10
聲音輸出		喇叭輸出: 0.5 W + 0.5 W(8 Ω, THD: 10%或更低) 耳機輸出: 2 mW + 2 mW
線材輸入		輸入阻抗: 48 kΩ(typ.) 輸入等級: 1.0 Vrms(最大)
即插即用		類比 / 數位 (DVI-D): VESA DDC 2B / EDID structure 1.3 數位 (DisplayPort): VESA DisplayPort / EDID structure 1.4
尺寸 (寬) × (高) × (深)	Main unit (including Height adjustable stand)	511 mm (20.1 inch) × 439 - 521 mm (17.3 - 20.5 inch) × 208.5 mm (8.2 inch)
	Main unit (including EZ-UP stand)	511 mm (20.1 inch) × 351.5 - 516.5 mm (13.8 - 20.3 inch) × 279.9 mm - 307.5 mm (11.0 - 12.1 inch)
	Main unit (without stand)	511 mm (20.1 inch) × 333 mm (13.1 inch) × 85 mm (3.35 inch)
重量	Main unit (including Height adjustable stand)	大約 . 9.6 kg (21.2 lbs.)
	Main unit (including EZ-UP stand)	大約 . 11.4 kg (25.1 lbs.)
	Main unit (without stand)	大約 . 6.6 kg (14.6 lbs.)
可調整範圍	Height adjustable stand	傾斜: 向上40度, 向下0度 旋轉: 35度左, 35度右 高度調整: 82mm (3.2 inch) 垂直旋轉: 90度
	EZ-UP stand	傾斜: 向上25度, 向下0度 旋轉: 172度左, 172度右 高度調整: 165mm (6.5 inch) 垂直旋轉: 90度
環境條件	溫度	運作: 5 °C - 35 °C (41 °F - 95 °F) 保存: -20 °C - 60 °C (-4 °F - 140 °F)
	溼度	運作: 20% - 80%R.H (未壓縮) 保存: 10% - 80%R.H (未壓縮)
	壓力	運作: 700 至 1,060 hPa 保存: 200 至 1,060 hPa
USB	規格	USB Specification Revision 2.0
	連接埠	上行埠 × 1 下行埠 × 2
	電源供應	下行電源供應: 500mA/1port (最大)

S2433W

液晶面板		61cm(24 inch)TFT color LCD panel with anti-glare hard coating 可視角度：垂直 178°，水平 178°(CR≥10)
點距		0.270 mm
水平掃描頻率		類比：31-94 kHz 數位 (DVI-D/DisplayPort)：31-76 kHz
垂直掃描頻率		類比：55-76 Hz (Non-interlace) (1920 × 1200: 55-61 Hz) 數位 (DVI-D/DisplayPort)：59-61 Hz (Non-interlace) (VGA TEXT: 69-71 Hz)
解析度		1920 dots × 1200 lines
視訊頻寬(最大)		類比：202.5 MHz 數位 (DVI-D/DisplayPort)：162 MHz
顯示顏色		1677萬色：8 bit顏色輸出 (1064.33百萬色 / 10 bit-LUT)
可視範圍		518.4 mm (H) × 324.0 mm (V)
電源		100-120 VAC ±10%, 50/60Hz 0.95A 200-240 VAC ±10%, 50/60Hz 0.45A
耗電量	畫面顯示	95W或更低 (連接 USB,有連接音源線) 90W或更低 (未連接USB,沒有連接音源線)
	省電模式	少於1.5W或更低 (D-Sub單輸出，未連接USB，沒有連接音源線，輸入訊號"手動")
	電源關閉	少於1W或更低 (未連接USB,沒有連接音源線)
	主電源關閉	0W
輸入介面		D-Sub mini 15-pin DVI-D connector (支援 HDCP) DisplayPort (Standard V1.1a，支援 HDCP 和 8-bit) 支援格式 (聲音訊號) - 2ch 線性 PCM (32 kHz/44.1 kHz/48 kHz/88.2 kHz/96 kHz)
類比輸入訊號(Sync)		Separate, TTL, 正/負 Composite, TTL, 正/負
類比輸入訊號(Video)		類比，正 (0.7 Vp-p/75 Ω)
輸入訊號 (DVI-D)		TMDS (Single Link)
訊號模式種類		類比訊號：45 (出廠預設值：22種) 數位訊號 (DVI-D)：10 數位訊號 (DisplayPort)：10
聲音輸出		喇叭輸出：0.5 W + 0.5 W(8 Ω，THD：10%或更低) 耳機輸出：2 mW + 2 mW
線材輸入		輸入阻抗：48 kΩ(typ.) 輸入等級：1.0 Vrms(最大)
即插即用		類比 / 數位 (DVI-D)：VESA DDC 2B / EDID structure 1.3 數位 (DisplayPort)：VESA DisplayPort / EDID structure 1.4
尺寸 (寬) × (高) × (深)	Main unit (including Height adjustable stand)	566 mm (22.3 inch) × 456 - 538 mm (18.0 - 21.2 inch) × 208.5 mm (8.2 inch)
	Main unit (including EZ-UP stand)	566 mm (22.3 inch) × 380.4 - 533.5 mm (15.0 - 21.0 inch) × 279.9 mm - 307.6 mm (11.0 - 12.1 inch)
	Main unit (without stand)	566 mm (22.3 inch) × 367 mm (14.4 inch) × 85 mm (3.35 inch)
重量	Main unit (including Height adjustable stand)	大約 . 10.2 kg (22.5 lbs.)
	Main unit (including EZ-UP stand)	大約 . 12.0 kg (26.5 lbs.)
	Main unit (without stand)	大約 . 7.2 kg (15.9 lbs.)

可調整範圍	Height adjustable stand	傾斜：向上40度，向下0度 旋轉：35度左，35度右 高度調整：82mm (3.2 inch) 垂直旋轉：90度
	EZ-UP stand	傾斜：向上25度，向下0度 旋轉：172度左，172度右 高度調整：153.1mm (6.0 inch) 垂直旋轉：90度(順時針)
環境條件	溫度	運作: 5 °C - 35 °C (41 °F - 95 °F) 保存: -20 °C - 60 °C (-4 °F - 140 °F)
	溼度	運作: 20% - 80%R.H (未壓縮) 保存: 10% - 80%R.H (未壓縮)
	壓力	運作: 700 至 1,060 hPa 保存: 200 至 1,060 hPa
USB	規格	USB Specification Revision 2.0
	連接埠	上行埠 ×1 下行埠 × 2
	電源供應	下行電源供應：500mA/1port (最大)

主要的預設值 (出廠設定)

Auto EcoView	開	
平滑處理	3	
FineContrast Mode	Custom	
PowerManager	開	
輸入訊號	手動	
螢幕大小	全螢幕	
關閉定時器	關閉	
選單設定	選單大小	正常
	關閉選單定時器	45 秒
語言	英文	

外型尺寸

S2233W/S2243W (Height adjustable stand)

unit : mm (inch)

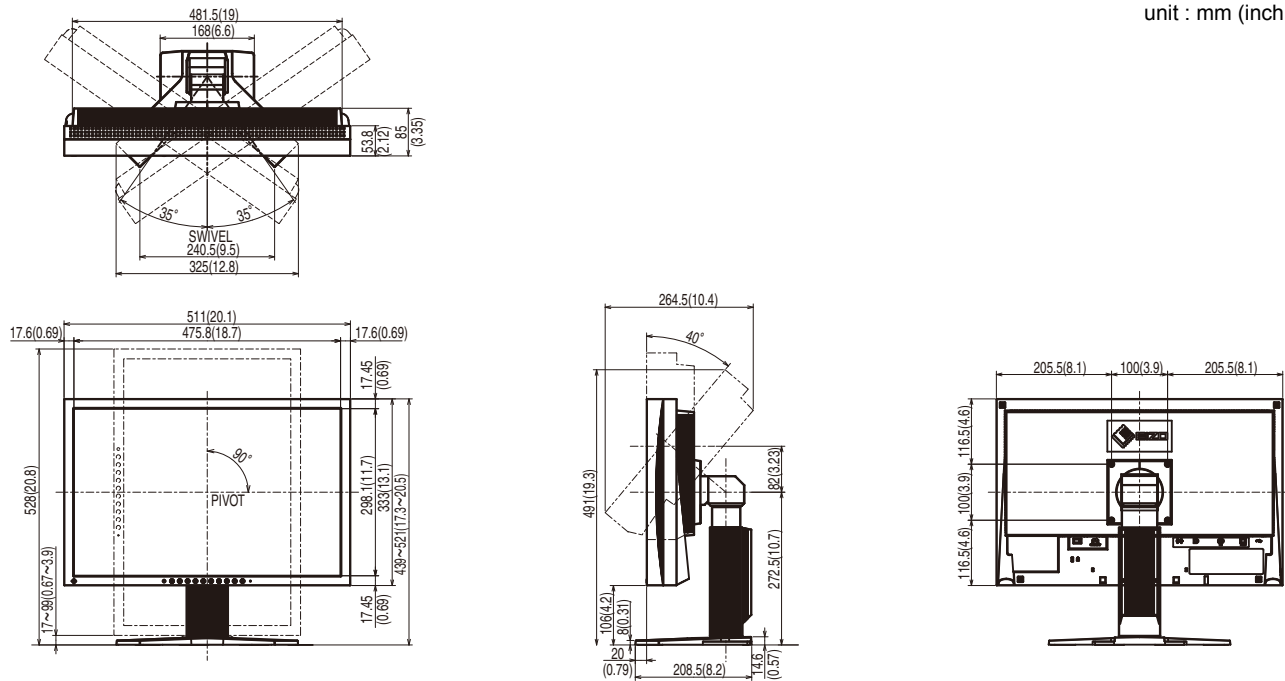

S2233W/S2243W (EZ-UP stand)

unit : mm (inch)

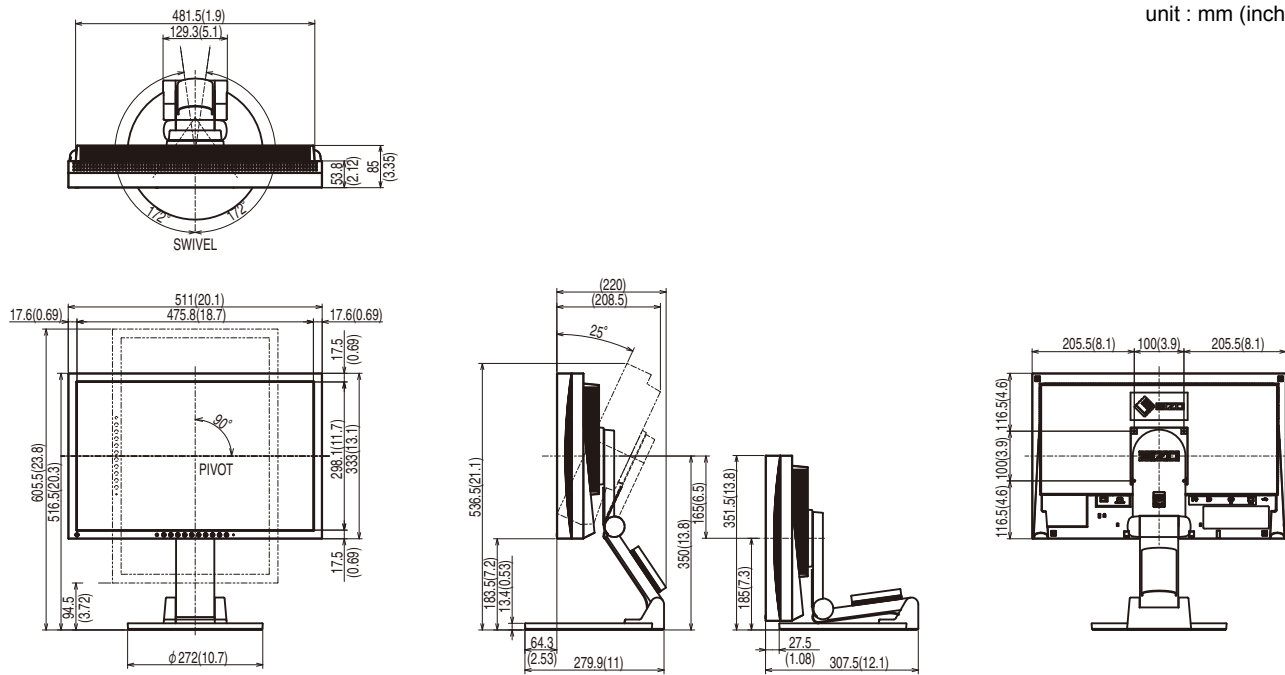

S2433W (Height adjustable stand)

unit : mm (inch)

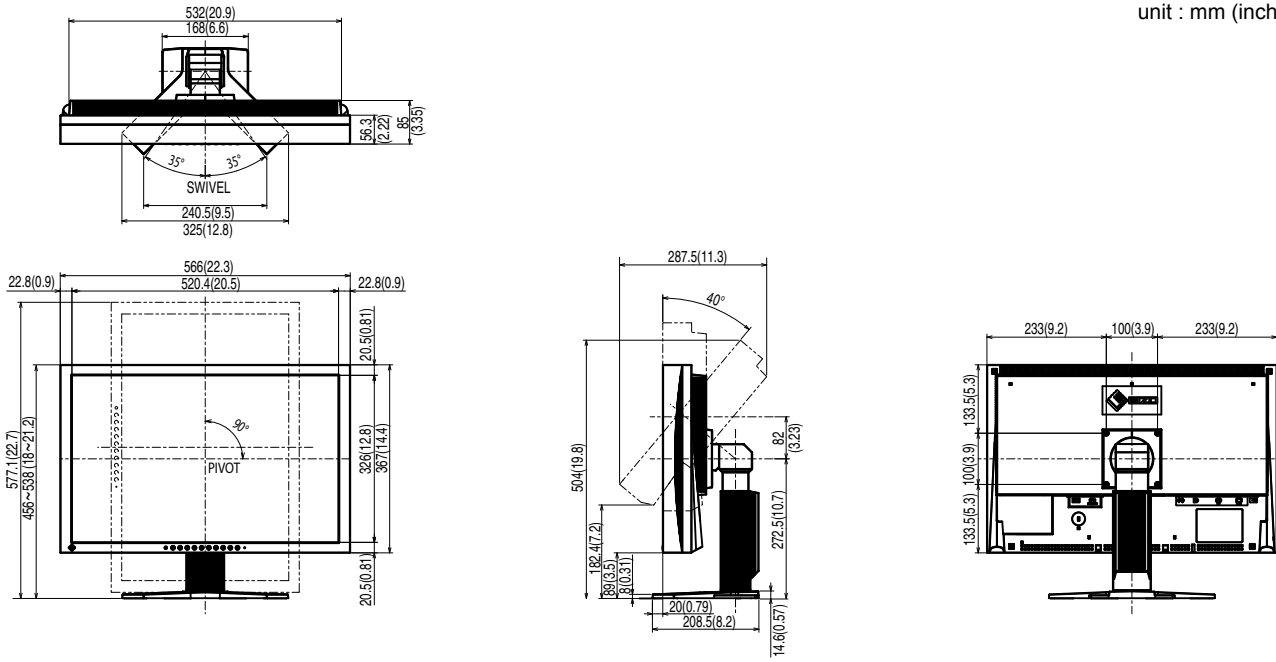

S2433W (EZ-UP stand)

unit : mm (inch)

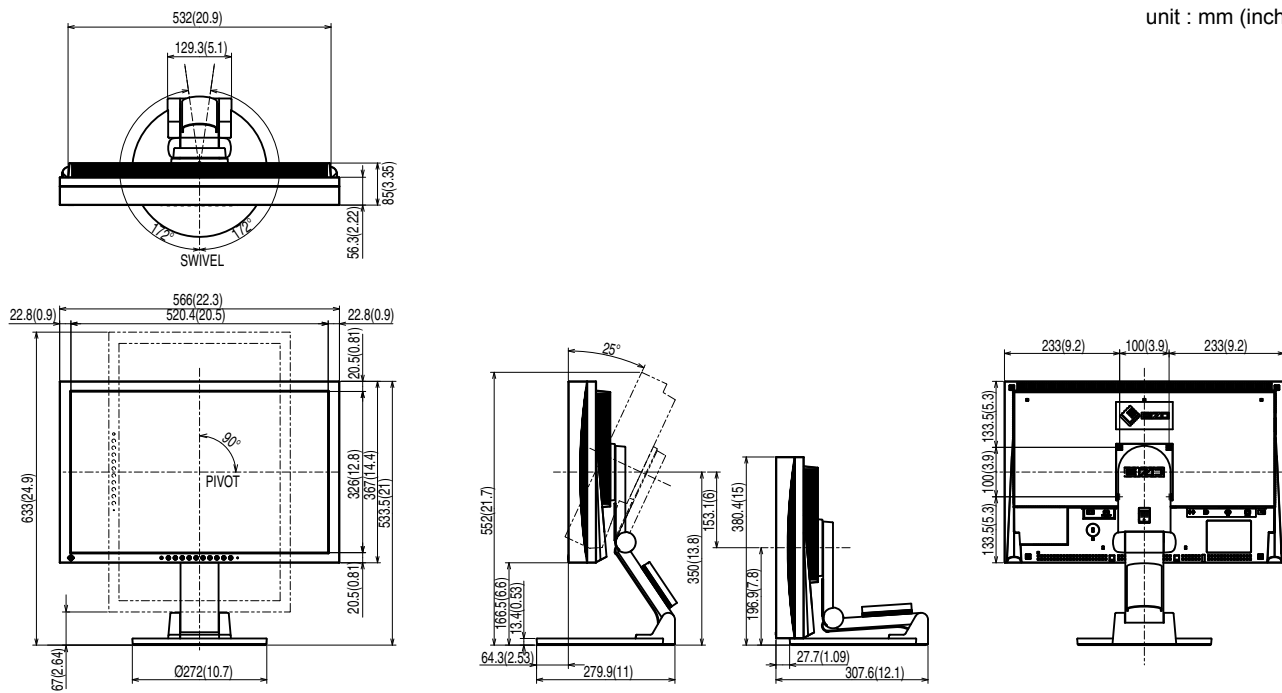

連接介面針腳分配

• DVI-D connector

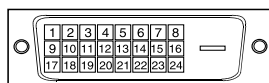

Pin No.	Signal	Pin No.	Signal	Pin No.	Signal
1	T.M.D.S. Data 2-	9	T.M.D.S. Data1-	17	T.M.D.S. Data0-
2	T.M.D.S. Data 2+	10	T.M.D.S. Data1+	18	T.M.D.S. Data0+
3	T.M.D.S. Data2/4 Shield	11	T.M.D.S. Data1/3 Shield	19	T.M.D.S. Data0/5 Shield
4	NC*	12	NC*	20	NC*
5	NC*	13	NC*	21	NC*
6	DDC Clock (SCL)	14	+5V Power	22	T.M.D.S. Clock shield
7	DDC Data (SDA)	15	Ground (return for +5V, Hsync, and Vsync)	23	T.M.D.S. Clock+
8	NC*	16	Hot Plug Detect	24	T.M.D.S. Clock-

(NC*: 未連接)

• D-Sub mini 15-pin connector

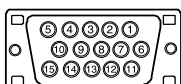

Pin No.	Signal	Pin No.	Signal	Pin No.	Signal
1	Red video	6	Red video ground	11	NC*
2	Green video	7	Green video ground	12	Data (SDA)
3	Blue video	8	Blue video ground	13	H. Sync
4	NC*	9	NC*	14	V. Sync
5	Ground	10	Ground	15	Clock (SCL)

(NC*: 未連接)

• DisplayPort connector

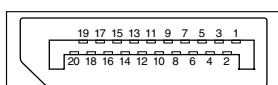

Pin No.	Signal	Pin No.	Signal	Pin No.	Signal
1	ML Lane3-	8	Ground	15	AUX CH+
2	Ground	9	ML Lane1+	16	Ground
3	ML Lane3+	10	ML Lane0-	17	AUX CH-
4	ML Lane2-	11	Ground	18	Hot Plug Detect
5	Ground	12	ML Lane0+	19	Return
6	ML Lane2+	13	CONFIG1	20	DP PWR
7	ML Lane1-	14	CONFIG2		

• USB 連接埠

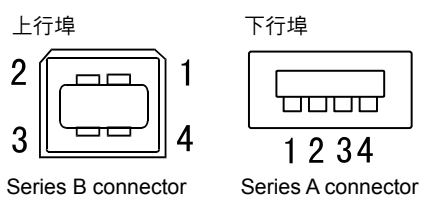

Contact No.	Signal	Remarks
1	VCC	Cable power
2	- Data	Serial data
3	+ Data	Serial data
4	Ground	Cable ground

選購品

清潔組	EIZO ScreenCleaner
喇叭	i•Sound L3*
訊號線	PP200

* 視支架安裝而定，有可能不適合安裝選購品喇叭。

有關配件的最新消息，請參考我們的網站。

<http://www.eizo.com.tw>

5-4 詞彙表

Clock

在類比訊號顯示器上，類比訊號是經由使用的顯示系統的視訊頻率來轉換成一樣的數位訊號的，如果 Clock 沒有設定好，螢幕上會有一些直線條的失真。

DDC/CI (Display Data Channel/Command Interface)

VESA 針對 PC 和顯示器之間等等提供標準化的設定訊息來連接互通。

DisplayPort

VESA 提供數位顯示設備的數位連接標準。DisplayPort 最多可傳送 RGB 每通道 16 位元的圖像訊號，也可傳送聲音訊號。(此顯示器僅支援 8 位元圖像訊號)

DVI (Digital Visual Interface)

DVI 是一種數位顯示器的介面，它的傳送方式“TMDS”從 PC 直接無失真的傳送訊號，DVI 有兩種接頭，一種是只給數位輸入訊號用的 DVI-D 接頭，另一種是可以給數位以及類比輸入訊號用的 DVI-I 接頭。

DVI DMPM (DVI Digital Monitor Power Management)

數位介面的電力管理系統，“Monitor ON”狀態（一般使用模式）和“Active Off”狀態（省電模式）對 DVI-DMPM 來說是不可缺少的電力模式。

Gain (增益)

各別調整紅、藍、綠亮度。所有顏色顯示於螢幕都是由三原色（紅、綠、藍）組合而成，調整三原色的亮度可改變全畫面色調。

Gamma

一般而言，顯示器的亮度變化是“非直線”而這是 Gamma 的特性，當 Gamma 值愈低時則畫面愈白，當 Gamma 值愈高時則對比愈高。

HDCP (High-bandwidth Digital Contents Protection)

數位訊號的編碼系統的發展主要是在保護避免被複製的影音、音樂等等。這幫助了在數位訊號傳送下不論是在輸入或輸出端都透過安全的編碼系統來傳送訊號。如果在輸出或輸入端兩邊的設備不支援 HDCP 的話，則無法顯示任何畫面。

Phase (相位)

Phase 調整為將類比信號轉變成數位信號，在調整 Clock 後再調整 Phase 後將可產生清楚畫面。

Range Adjustment (範圍調整)

範圍調整控制輸出訊號範圍的水準以顯示這全顏色層次。

Resolution (解析度)

液晶面板是由固定的像素構成並使它發光而產生畫面，面板為水平 1680 (S2233W) / 1920 (S2243W / S2433W) 個像素、垂直 1050 (S2233W) / 1200 (S2243W / S2433W) 個像素，所以解析度 1680×1050 (S2233W) / 1920×1200 (S2243W / S2433W)，可以顯示全畫面 (1：1)。

sRGB (Standard RGB)

在周邊設備之間 (顯示器、掃描器、印表機、數位相機等) 的「色調與顏色再現性」以統一為目的成立的國際標準規格，sRGB 也適用於網路資料傳輸，網路的發送端與接收端的顏色表現相同。

Temperature (色溫)

色溫是用來量度光或光源顏色的一種量度單位，單位用 K (Kelvin) 表示。在高色溫時會顯示較藍，當低色溫時顯示較紅，電腦顯示器一般而言設定較高的色溫。

5000K：輕微偏紅色調。

6500K：偏暖色調，較接近普通白紙或日光的色調。

9300K：輕微偏藍色調。

TMD5 (Transition Minimized Differential Signaling)

數位介面的訊號傳遞方法。

VESA DPMS (Video Electronics Standards Association - Display Power Management Signaling)

VESA是為了實現電腦用顯示器的省電標準化電腦(顯示卡)的訊號，DPMS是電腦與顯示器之間有關於訊號狀態的定義。

5-5 預設訊號表

以下為原廠預設值 (只限類比訊號)。

模式	視訊頻率		頻率		極性
			水平: kHz	垂直: Hz	
VGA 640×480@60Hz	25.2 MHz	水平	31.47	負	
		垂直	59.94	負	
VGA TEXT 720×400@70Hz	28.3 MHz	水平	31.47	負	
		垂直	70.09	正	
VESA 640×480@73Hz	31.5 MHz	水平	37.86	負	
		垂直	72.81	負	
VESA 640×480@75Hz	31.5 MHz	水平	37.50	負	
		垂直	75.00	負	
VESA 800×600@56Hz	36.0 MHz	水平	35.16	正	
		垂直	56.25	正	
VESA 800×600@60Hz	40.0 MHz	水平	37.88	正	
		垂直	60.32	正	
VESA 800×600@72Hz	50.0 MHz	水平	48.08	正	
		垂直	72.19	正	
VESA 800×600@75Hz	49.5 MHz	水平	46.88	正	
		垂直	75.00	正	
VESA 1024×768@60Hz	65.0 MHz	水平	48.36	負	
		垂直	60.00	負	
VESA 1024×768@70Hz	75.0 MHz	水平	56.48	負	
		垂直	70.07	負	
VESA 1024×768@75Hz	78.8 MHz	水平	60.02	正	
		垂直	75.03	正	
VESA 1152×864@75Hz	108.0 MHz	水平	67.50	正	
		垂直	75.00	正	
VESA 1280×960@60Hz	108.0 MHz	水平	60.00	正	
		垂直	60.00	正	
VESA 1280×1024@60Hz	108.0 MHz	水平	63.98	正	
		垂直	60.02	正	
VESA 1280×1024@75Hz	135.0 MHz	水平	79.98	正	
		垂直	75.03	正	
VESA 1600×1200@60Hz (S2243W/S2433W)	162.0 MHz	水平	75.00	正	
		垂直	60.00	正	
VESA 1600×1200@65Hz (S2243W/S2433W)	175.0 MHz	水平	81.30	正	
		垂直	65.00	正	
VESA 1600×1200@70Hz (S2243W/S2433W)	189.0 MHz	水平	87.50	正	
		垂直	70.00	正	
VESA 1600×1200@75Hz (S2243W/S2433W)	202.5 MHz	水平	93.75	正	
		垂直	75.00	正	
VESA CVT 1680×1050@60Hz	146.3 MHz	水平	65.29	負	
		垂直	59.95	正	
VESA CVT 1920×1200@60Hz (S2243W/S2433W)	193.3 MHz	水平	74.56	負	
		垂直	59.89	正	
VESA CVT RB 1920×1200@60Hz (S2243W/S2433W)	154.0 MHz	水平	74.04	正	
		垂直	59.95	負	

注意

- 視所連接的 PC 而定，螢幕位置可能會稍有偏移，可能需要使用調整選單來進行螢幕調整。
- 如果輸入的訊號不在表格內，請使用調整選單來調整螢幕。但是，即使調整後，仍有可能不正確。
- 當使用交錯的訊號時，即使使用調整選單調整螢幕後，也無法正確顯示畫面。

NOTE

NOTE

NOTE

EIZO 顯示器有限責任保證書

保固說明及注意事項

- 保固的基準以臺灣地區中文網頁保固規則為主，請務必詳細閱讀。
- 自本產品購買日起 5 年期間並在使用時間不超過 3 萬小時的條件下享有保固服務。^{*}
- 面板保固 3 年，亮暗點以原廠保固規則。^{**}
 - ^{*}詳細的保固服務內容請參考原廠的有限責任保證書(LIMITED WARRANTY)。
 - ^{**}本產品以購買發票或生產序號(出廠日期+1個月)來認定產品保固服務。
- 此外，對於下列產品缺陷或下列情況、EIZO 和 EIZO 的授權經銷商將不承擔本保固書規定責任：
 - (a) 由於運輸損害、改裝、改動、濫用、誤用、意外事故、錯誤安裝、災害、維護不善和/或除 EIZO 和 EIZO 的授權經銷商以外的第三者進行不適當的修理造成本產品的任何故障。
 - (b) 由於可能發生的技術變更時或調整造成本產品的任何不相容性。
 - (c) 由於諸如液晶顯示器和/或背光板等消耗品零件造成的任何顯示性能劣化(如, 亮度均一性、色彩改變、顏色均一性、缺陷像素和/或燒毀像素等。)
 - (d) 使用比使用手冊中建議高的亮度造成產品的任何老化。
 - (e) 因外部設備造成本產品的任何故障。
 - (f) 因本產品的原序號被改變或消除造成本產品的任何故障。
 - (g) 本產品的任何正常劣化，尤其是消耗品、附件和/或附加裝置(如按鈕、旋轉零件、連接線、使用手冊等)。
 - (h) 本產品表面包括液晶顯示器表面的任何變形、變色和翹曲
- 產品的任何媒體或任何零件中儲存的數據或其它發生任何損壞或損失造成：任何附帶的、間接的、特殊的或其它的損害(包括但不僅限於：利潤損失、業務中斷、業務訊息丟失或其它任何金錢損失)以及侵權行為、過失、嚴格賠償責任或其它責任，即使已經向 EIZO 或 EIZO 的授權經銷商提出發生些損害的可能性，對此 EIZO 和 EIZO 的授權經銷商概不承擔責任。
- 為了獲得本保證書規定的服務，使用者必須使用原廠包裝。
- 保證期限後，產品故障檢修需換零件時需酌收費用，費用因故障原因而有所不同，故以公司報價為準。
- 若需要產品維修服務請提供：
 - 1. 產品的生產序號和購買發票。
 - 2. 您的姓名、地址、電話。
 - 3. 產品遭遇的問題。以方便我們為您盡速處理。
- 本有限責任保證書只限台灣地區使用。

台灣區總進口代理商
雄浪國際股份有限公司(GrandWave International Corporation)
台北市民權東路三段37號5樓
電話(02)2501-5885 傳真(02)2501-5811
E-Mail: webmaster@eizo.com.tw



EIZO®

<http://www.eizo.com.tw>

U.M-S2233W-TR 4M000211A1