

使用手冊

FlexScan® S1903 S1923

彩色液晶顯示器

重要

請仔細閱讀使用手冊，掌握安全及正確的使用方法。

最新的使用手冊可從我們的網站下載
<http://www.eizo.com.tw>

安全性須知

關於顯示器的注意事項

目錄

第 1 章 特色與介紹

- 1-1 特色
- 1-2 按鈕和指示燈
- 1-3 功能和基本操作

第 2 章 設定和調整

- 2-1 設定綠色同步訊號
- 2-2 設定畫面解析度
- 2-3 應用程式光碟
- 2-4 螢幕調整
- 2-5 色彩調整
- 2-6 自動關閉顯示器電源
- 2-7 設定調整選單的顯示位置
- 2-8 設定電源指示燈的開啟 / 關閉
- 2-9 顯示顯示器的資料
- 2-10 設定語言
- 2-11 設定開啟 / 關閉自動亮度調整功能
- 2-12 透過 EcoView Index 顯示省電等級
- 2-13 鎖定按鈕
- 2-14 開啟 / 關閉 DDC/CI
- 2-15 設定 EIZO logo 顯示的開啟 / 關閉
- 2-16 恢復預設設定

第 3 章 連接線

- 3-1 將兩台以上的電腦連接至顯示器

第 4 章 故障排除

第 5 章 參考

- 5-1 安裝旋臂
- 5-2 省電模式
- 5-3 規格表
- 5-4 詞彙表
- 5-5 預設訊號表



[注意事項位置]

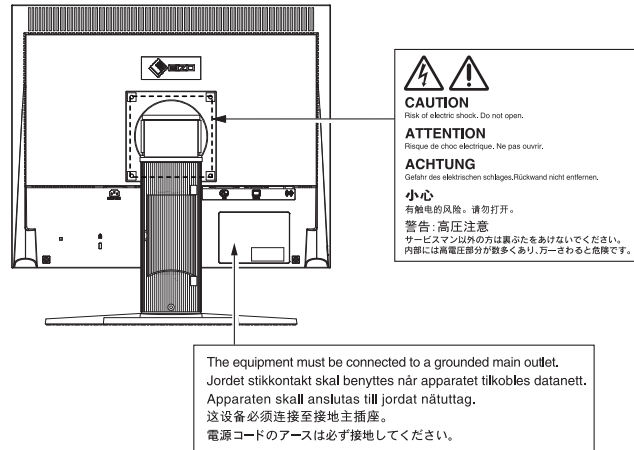

作為能源之星 ENERGY STAR® 的合作伙伴，EIZO CORPORATION 已確定本產品符合 ENERGY STAR 能源效率指南。(僅 S1903)



本產品已獲得的 TCO 標準，涉及到的安全性，人體工程學，環境和辦公設備等等。有關 TCO 的概述，請參考我們的網站。(僅 S1903)
<http://www.eizo.com.tw>

根據銷售地區的不同，產品規格可能也會有所變化。
 如果在本地區以外的操作，該產品可能無法執行所列的規格。

安全符號

本手冊使用的安全符號如下。它們表示重要訊息。請仔細閱讀。

	警告 若不遵守“警告”中的訊息，可能會造成嚴重傷害或威脅到生命安全。		注意 若未遵守小心訊息，將會導致對身體或產品中等以上之傷害。
	表示需要注意的事項。例如，圖示符號 表示“觸電危險”等類型的風險。		
	表示禁止的動作。例如，圖示符號 表示“禁止拆解”等特別禁止的操作。		
	表示必須遵照執行命令動作。例如，圖示符號 表示“接地裝置”等一般需告知的事項。		

顯示器所攜帶的用戶手冊為英文版因此仍有誤解請遵照英文版的說明

1. 禁止拷貝本手冊
2. 本手冊內容的改變無須任何通知
3. 如仍有錯誤或不足請與我們聯繫

中文翻譯 Translation Copyright(c) 雄浪國際股份有限公司。

著作權© 2013由 EIZO CORPORATION 版權擁有。

未經 EIZO CORPORATION 書面允許不得複製，保存於可恢復系統或通過電子機械或其它任何手段進行傳輸，除根據事先達成的協議，對於已提交的資料和訊息，EIZO CORPORATION 不負責保密責任，本公司將盡力提供全新訊息，但請注意本手冊如有變化，恕不另行通知。

Kensington 和 MicroSaver 是 ACCO Brands Corporation 的註冊商標。

VESA 是 Video Electronics Standards Association 的註冊商標。

Windows, Windows Media, Windows Vista, SQL Server 和 Xbox 360 是 Microsoft Corporation 在美國和其他國家的註冊商標。

Apple, ColorSync, eMac, iBook, iMac, iPad, Mac, MacBook, Macintosh, Mac OS, PowerBook 和 QuickTime 是 Apple Inc. 的註冊商標。

ENERGY STAR 是美國環境保護署在美國和其他國家的註冊商標。(僅 S1903)

EIZO, EIZO Logo, ColorEdge, DuraVision, FlexScan, FORIS, RadiCS, RadiForce, RadiNET, Raptor, 和 ScreenManager 是 EIZO Corporation 在日本和其他國家的商標。

ColorNavigator, EcoView NET, EIZO EasyPIX, EIZO ScreenSlicer, i•Sound, Screen Administrator, 和 UniColor Pro 是 EIZO Corporation 的商標。

所有其他商標均屬其各自擁有者所有。

安全性須知

重要

- 本產品只限於台灣地區內使用，若在指定地區外使用不保證其產品功能完整性。
- 使用前，請閱讀本手冊並且注意警告說明，以保證產品壽命和使用者安全。

警告

如果產品出現冒煙、有燃燒的焦味或發出奇怪的聲音，請立即關閉電源並與供應商連絡。
使用品質不良的產品可能會導致危險。

不能任意拆卸產品或改裝設備。
拆卸或改裝可能會導致電擊或產品燒毀。



所有產品服務必須由合格的工作人員執行。
請不要嘗試自行拆解、維修產品，容易造成電擊或其他的危險。

小型物品與各式液體請不要放置於產品附近。
小型物品可能會意外的經由通風口掉進產品內部，容易造成火災，電擊或產品其它的損壞，如果物品或液體掉入溢出進入產入內部，請直接拔除電源線，並且請合格的服務工程師檢查產品。



請將產品置於堅固平穩的表面上。
將設備放置於不平穩的表面上，可能會掉落導致物品的損害。
當產品已經掉落，請通知經銷商，不要繼續使用損壞的產品，使用損壞的產品容易導致電擊或火災。



請將產品安裝於適當的位置
否則可能會導致電擊或火災。

- 請勿放置於室外。
- 請勿放置於運輸系統中(船、飛機、火車、汽車等)。
- 請勿放置於充滿灰塵或潮濕的環境。
- 禁止將設備放置在水滴可濺到螢幕的位置（浴室、廚房等）。
- 請勿放置於蒸氣出口處。
- 請勿放置於會發熱的設備附近。
- 禁止將設備放置在陽光可直射本產品的位置上。
- 請勿放置在易燃的氣體環境中。



為防止窒息的危險，請將塑膠袋放置於孩童無法取得的地方。

請使用包裝內的電源線，並且確實的連接到插頭上。
否則容易發生火災或電擊。

電源：100-120/200-240 V AC 50/60Hz

當需拔掉電源線時，請握緊插頭並拔出。
請勿猛拉電源線，可能會導致著火或電擊。



此設備電源必須連接到地線。
否則容易發生火災或電擊。



使用正確的電壓。

- 此設備只能使用指定電壓，連接到不同於說明書的電壓可能會導致火災、電擊或其他損害。
- 請勿使線路超過負荷，這可能會導致著火或電擊。

小心使用電線。

- 請勿將電線放在產品下或其他重物下。
 - 請勿拉或纏繞電線。
- 如果電線受到損害，請馬上停止使用，受損的電線可能會導致著火或電擊。



請勿在打雷時接觸插頭和電源線。
接觸插頭可能會導致電擊。



安裝附加支架時，請參考使用手冊並使用包裝內部的螺絲來進行安裝。

否則會導致安裝失敗，可能會帶來傷害或產品損害，如果零件掉落，請詢問您的經銷商，請勿繼續使用損害的產品，使用受損的產品會導致火災或電擊。

請注意遙控器的電池使用 (只限有遙控器的顯示器)
勿做可能會導致電池爆炸，漏液流出或是燒傷。

- 請勿將電池拆開，加熱，短路，或浸泡在水中。
- 請以正確的方向安裝或更換電池。
- 當更換電池時請使用相同類型和型號的電池。
- 當更換電池時請在同一個時間替換相同品牌和種類的電池。
- 用正(+)和負號(-)的正確的方向安裝電池。
- 請勿使用外層損壞的電池。
- 請在指定的處置區處理您的電池。

請保持遙控器電池與嬰兒和兒童之間的距離 (只限有遙控器的顯示器)

避免讓嬰兒和兒童吞下電池的意外，因為可能導致窒息或中毒。

如果發生吞下電池的意外事件，請立即請教醫生。

請勿用手直接接觸受損的LCD面板。

如果從面板滲漏的液體進入眼睛或嘴巴將會中毒，如果皮膚或身體直接接觸液體，請徹底清洗如果有任何病徵請洽詢您的醫師。



廢棄LCD面板的背後照明裝置中含有水銀，請依當地法規處理。

注意

搬運設備時請小心輕放。

搬運時請拔掉插頭和電線，搬運時連接插頭時會產生危險，這可能會導致傷害或機器損害。

請按照規定的正確方法搬運或放置本裝置。

- 搬運本裝置時，右圖所示由底部抓緊裝置。



- 對於背面帶有把手的型號，請抓住把手時請牢牢抓握住顯示器底部，以抓握住顯示器，如右圖所示。

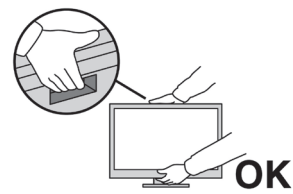

- 由於本裝置體積、重量較大，因此請勿單人打開包裝或搬運。



設備跌落可能會造成人體傷害或設備損壞。

請勿堵塞通風口。

- 請勿將書本或其他紙張放在通風口。
- 請勿將產品安裝在密封的空間。
- 請勿將產品倒放或躺放。

使用以上方法堵住通風口，將會導致火災或其它傷害。



請勿用潮濕的手接觸插頭。

用潮濕的手接觸插頭會導致電擊。



使用於容易連接的電源插座。

以保證在出問題時可迅速拔掉插頭。

定期性的清潔插頭周圍區域。

灰塵，水或油在插頭上的堆積可能會導致火災。

清潔產品之前切斷電源。

清潔產品如插著電源可能會導致電擊。

如果您計畫長期不使用產品，請關掉電源開關然後從牆上的電源插座上拔掉電源線已節約能源。

關於顯示器的注意事項

本產品用來建立檔案，觀賞多媒體內容以及其他一般性用途。

本產品只限於台灣地區內使用，若在指定地區外使用不保證其產品功能完整性。

本產品保證在使用手冊內的用途範圍之內有效。

本使用手冊所提到的規格適用於我們指定的電源線和訊號線。

本產品可與我們製造或指定的選購品配合使用。

由於顯示器的電子零件的性能需要 30 分鐘才能穩定，因此在電源開啟之後，請在 30 分鐘後才開始調整顯示器。

為了降低長期使用而出現亮度變化以及保持穩定亮度，建議您降低螢幕的亮度。

當顯示器長時間顯示同一個影像的情況下再次改變畫面時會出現殘影。請使用螢幕保護程式或定時器，避免長時間顯示同一個影像。

建議定期清潔，以保持顯示器外觀清潔和延長壽命（請參考下頁“清潔”）。

畫面可能有出現有瑕疵的像素 這些像素看起來是畫面上略黑或略亮的區域。這是由於面板的特性而不是產品問題。有效畫素百分比：99.9994% 或更高。

LCD 面板燈管有固定的壽命，當畫面變暗或開始閃爍，請通知您的經銷商。

勿用力擠壓面板或邊框，由於這會導致畫面受損，如果被壓的面板會出現黑色或白色，如果多次按壓面板會導致面板損壞或質量下降。

請勿用鋒利的物品例如鉛筆或鋼筆壓面板，這會導致面板損壞，請勿用紙擦拭以免刮傷面板。

當監視器原本在溫度較冷的環境，移動到另一個溫度較高的環境或者室溫迅速上升時，可能有露水凝結在監視器內部和外部。發生上述情形，請不要打開監視器並且等待凝結的露水消失，否則露水可能引起一些對監視器的損害。

清潔

注意

- 請勿使用化學劑，例如酒精、消毒液將可能導致外殼或是面板光澤度變化、變色和退色，並使顯示品質降低。
- 請勿使用稀釋劑 / 苯 / 酒精 / 乙醇 / 甲醇等粗糙清潔器或其他強烈溶液，這些物品會傷害到面板跟外殼。

參考

- 建議使用選購的 ScreenCleaner 來清潔面板。

如果需要，請使用小塊軟布用水沾濕，擦拭去除機殼和面板表面上的污垢。

舒適地使用顯示器

- 螢幕過暗或過亮可能會影響您的視力。請根據環境調整顯示器的亮度。
- 長時間盯著顯示器會使眼睛疲勞。每隔一小時讓眼睛休息十分鐘。

目錄

封面	1	2-11 設定開啟 / 關閉自動亮度調整功能 [Auto EcoView]	20
安全性須知	3	2-12 透過 EcoView Index 顯示省電等級	20
關於顯示器的注意事項	5	2-13 鎖定按鈕	20
清潔	5	• 在調整選單中調整 / 將設定鎖定	20
舒適地使用顯示器	5	2-14 開啟 / 關閉 DDC/CI 通信	21
目錄	6	2-15 設定 EIZO logo 顯示的開啟 / 關閉	21
第 1 章 特色和介紹	7	2-16 恢復預設設定 [重設]	21
1-1 特色	7	• 復原色彩調整值	21
1-2 按鈕和指示燈	8	• 將所有調整復原至出廠預設設定	21
1-3 功能和基本操作	9	第 3 章 連接線	22
第 2 章 設定和調整	11	3-1 將兩台以上的電腦連接至顯示器	22
2-1 設定綠色同步訊號	11	• 切換輸入訊號	22
2-2 設定畫面解析度	11	• 設定輸入訊號選擇 [訊號輸入]	22
相容的解析度 / 頻率	11	第 4 章 故障排除	23
設定解析度	12	第 5 章 參考	25
2-3 應用程式光碟	13	5-1 安裝旋臂	25
• 光碟內容和軟體介紹	13	5-2 省電模式	26
• 使用 ScreenManager Pro for LCD (DDC/CI) / EIZO ScreenSlicer	13	5-3 規格表	27
2-4 螢幕調整	14	5-4 詞彙表	30
數位輸入	14	5-5 預設訊號表	31
類比輸入	14		
2-5 色彩調整	17		
• 選擇顯示模式 (FineContrast 模式)	17		
• 執行進階調整	17		
• 各個模式中的調整項目	17		
• 設定 / 調整顏色	18		
2-6 自動關閉顯示器電源 [Eco環保節能設定]	19		
2-7 設定調整選單的顯示位置 [選單位置]	19		
2-8 設定電源指示燈的開啟 / 關閉 [電源指示燈]	19		
2-9 顯示顯示器的資料 [資料]	19		
2-10 設定語言 [語言]	20		

第 1 章 特色和介紹

感謝您選擇 EIZO 彩色液晶顯示器。

1-1 特色

- 適用於解析度 1280×1024
- 立體聲喇叭
- 省電功能
降低功耗 * 可降低二氧化碳排放量。
該產品配備各種省電功能。
 - Auto EcoView 功能
顯示器正面的感應器偵測環境亮度並自動調整到舒適的螢幕亮度。
過高的亮度可能會對自然環境以及您的眼睛造成傷害。抑制過高的亮度有助於降低功耗以及對您眼睛的損傷。
請參考“2-11 設定開啟 / 關閉自動亮度調整功能 [Auto EcoView]”(第 20 頁)
 - EcoView Index 功能
此指示器根據顯示器的亮度表示省電率、省電和減少 CO₂，您可透過。
考慮省電率來實現功耗降低。
請參考“2-12 透過 EcoView Index 顯示省電等級”(第 20 頁)
- Fine Contrast 模式可為螢幕顯示提供最佳模式
 - 提供 Paper 模式，當列印到紙張上時顯示一個視窗
請參考“● 選擇顯示模式 (Fine Contrast 模式)”(第 17 頁)
- 可使用垂直 / 水平顯示
- 內附用於透過滑鼠和鍵盤調整螢幕的“ScreenManager Pro for LCD (DDC/CI)”軟體
請參考“2-3 應用程式光碟”(第 13 頁)

* 參考值：

- S1903
最大功耗：23W
(亮度最大, 預設值)
標準功耗：11W
(亮度為 120cd/m², 預設值)
- S1923
最大功耗：41W
(亮度最大, 預設值)
標準功耗：16W
(亮度為 120cd/m², 預設值)

參考

- 為了以垂直方向使用顯示器，需要支援垂直顯示的顯示卡。以垂直方向放置顯示器時，需要改變您的顯示卡設定。詳細說明，請參考顯示卡使用手冊。

1-2 按鈕和指示燈

前面

背面

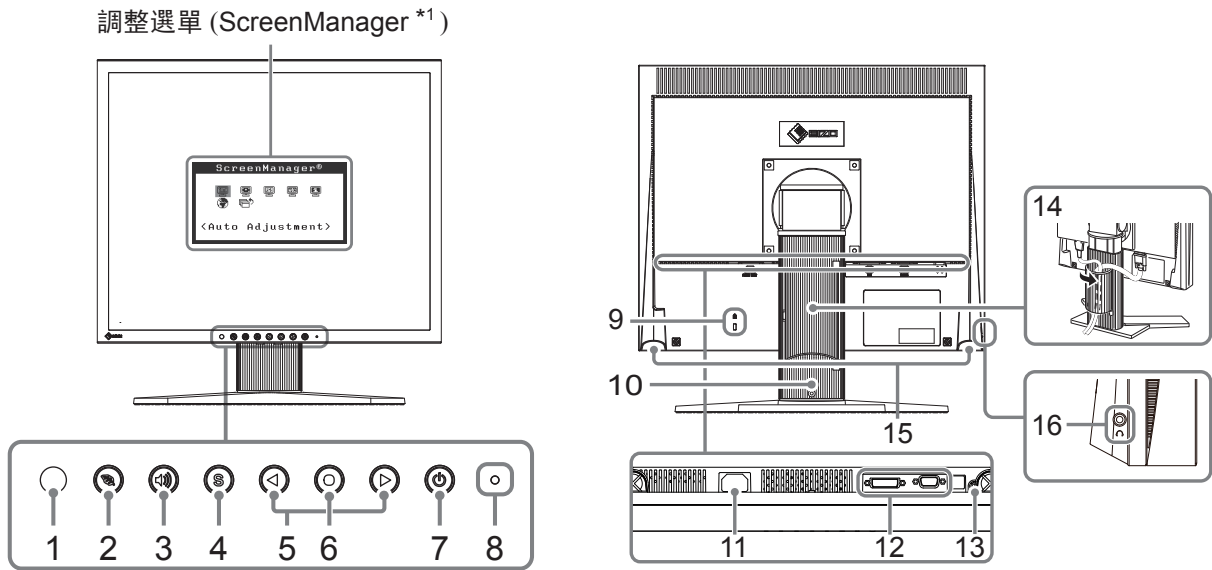

1	感應器	感應器偵測周圍亮度。Auto EcoView 功能 (請參考第20頁)
2	EcoView 按鈕	顯示 Auto EcoView 的設定畫面及 EcoView Index。(請參考第20頁)
3	音量控制按鈕	顯示音量調整選單 (請參考第9頁)。
4	輸入訊號選擇按鈕	切換顯示用輸入訊號。
5	控制按鈕 (左、右)	<ul style="list-style-type: none"> 顯示亮度調整視窗 (請參考第9頁)。 選擇調整項目，或增加/降低利用調整選單 (請參考第10頁) 進行進階調整時的調整值。
6	進入按鈕	顯示調整選單，確定選單螢幕上的某個項目，並保存已調整值。
7	電源按鈕	打開或關閉電源。
8	電源指示燈	指出顯示器的操作狀態。 藍燈: 操作中 橘燈: 省電狀態 關閉: 電源關閉
9	安全鎖插槽	符合 Kensington 的防盜鎖安全系統。
10	底座*2	可以調整顯示器螢幕高度及角度 (傾斜和左右擺動)。
11	電源連接座	連接電源線。
12	輸入訊號連接器	左: DVI-D 連接器 / 右: D-Sub mini 15 pin 連接器。
13	立體聲迷你插孔	連接立體聲迷你插孔連接線。
14	連接線固定槽	固定顯示器連接線。
15	喇叭	輸出聲音。
16	耳機插孔	可連接耳機。

*1 ScreenManager 是 EIZO 調整選單的別稱。有關使用方法，請參考第 10 頁。

*2 卸下底座部分後，即可安裝選購的旋臂 (或選購的底座)。(請參考“5-1 安裝旋臂”(第 25 頁))

1-3 功能和基本操作

調整螢幕和顏色

● 主選單 (有關操作請參考第 10 頁)

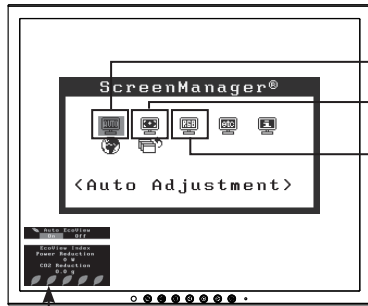

• 調整選單和 EcoView 選單不能同時顯示。

EcoView 選單

- 設定開啟 / 關閉自動亮度調整功能
[Auto EcoView] 請參考第 20 頁
1 按下 。
2 用 或 切換“開”和“關”。
- 透過 EcoView Index 顯示省電等級 ... 請參考第 20 頁
按下 顯示省電模式的等級。

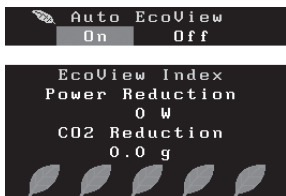

亮度調整

按 或 調整亮度。

音量調整

1 按下 。



2 按 或 調整音量。

(僅適用類比訊號輸入)

1 螢幕調整 (自動調整)

第 14 頁



- 自動調整閃爍、畫面位置和畫面尺寸
[螢幕] 請參考第 15 頁
- 自動調整色彩層次
[範圍] 請參考第 16 頁



2 螢幕調整 (進階調整)

第 15 頁

[調整選單]

[類比訊號輸入時]

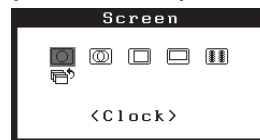

[數位訊號輸入時]

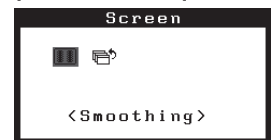

- 消除垂直雜訊 [時鐘 *] 請參考第 15 頁
 - 消除閃爍或模糊
[相位 *] 請參考第 15 頁
 - 修正畫面位置
[水平位置 *] 請參考第 16 頁
[垂直位置 *] 請參考第 16 頁
 - 修改模糊文字 / 線
[平滑處理] 請參考第 16 頁
- [*] 標誌的項目可以只能在類比輸入一起調整。

色彩調整

第 17 頁



- 選擇色彩模式 (FineContrast 模式)
..... 請參考第 17 頁
- 每種模式 (Custom / EyeCare / Paper / Text / sRGB) 都能設定“亮度”、“對比度”、“色溫”和“增益”。
可以設定的功能因色彩模式而異。

恢復預設設定

- 復原色彩調整值 [重設] 請參考第 21 頁

其他設定 / 調整

● 調整選單 (有關操作請參考以下步驟)

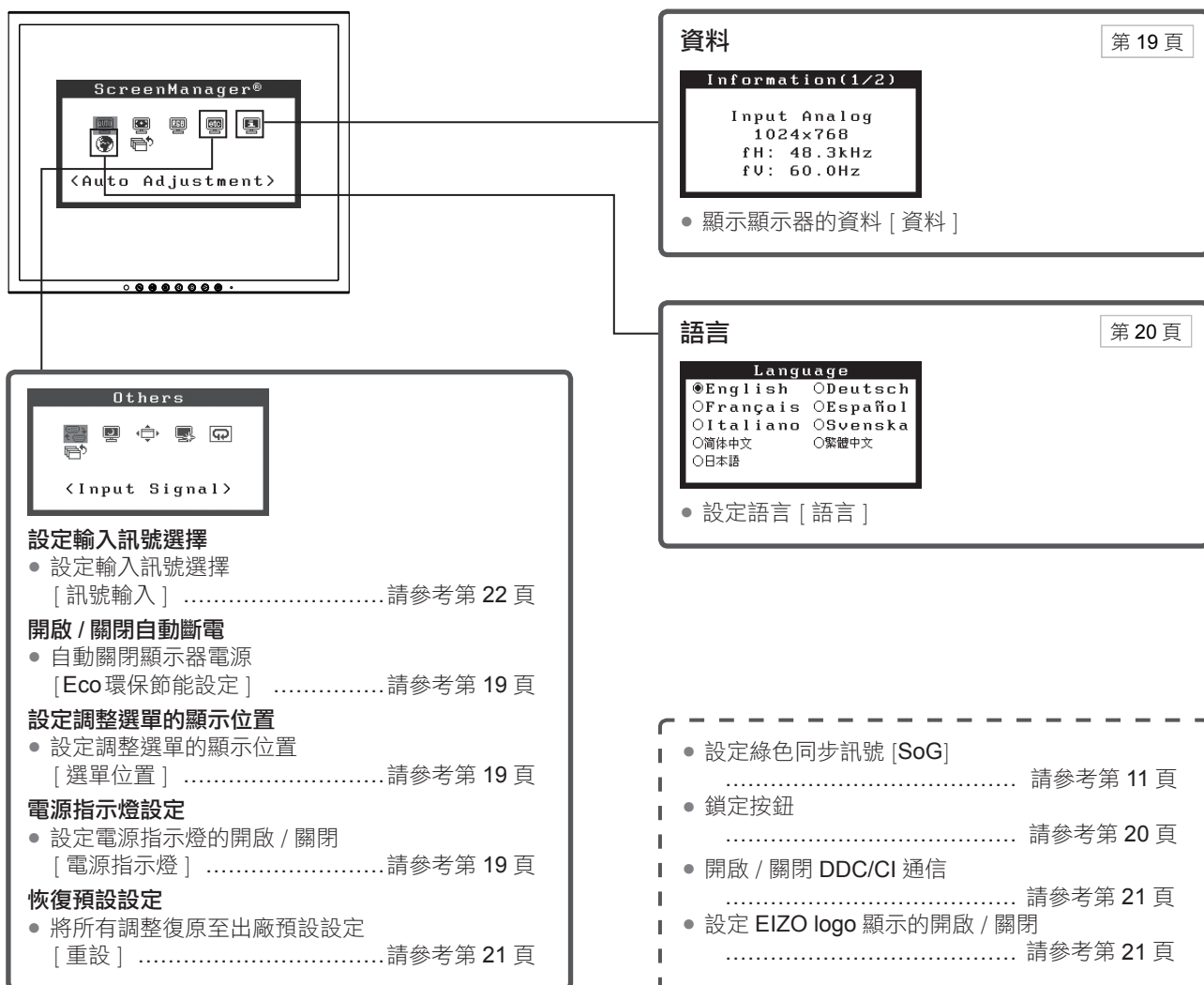

調整選單的基本操作

[顯示調整選單和選擇功能]

- (1) 按 **○**。出現主選單。
- (2) 用 **◀** 或 **▶** 選擇項目，然後按 **○**。出現子選單。
- (3) 用 **◀** 或 **▶** 選擇項目，然後按 **○**。出現調整 / 設定的選單。
- (4) 用 **◀** 或 **▶** 調整所選擇的項目，然後按 **○**。設定被儲存。

[退出調整選單]

- (1) 從子選單選擇 < 返回 >，然後按 **○**。
- (2) 從主選單選擇 < 退出 >，然後按 **○**。







參考

- 也可快速按二次 **○** 來退出調整選單。

第 2 章 設定和調整

2-1 設定綠色同步訊號

當輸入綠色同步訊號時，必須按照下列步驟預先更改顯示器的 [SoG] 設定（僅限類比訊號）。

- (1) 按  關閉顯示器的電源。
- (2) 按住  的同時按  打開顯示器的電源。
- (3) 使用  或  選擇“開啟”，然後按 。

2-2 設定畫面解析度

相容的解析度 / 頻率

本顯示器支援下列解析度。

類比輸入

解析度	頻率	視訊頻率
640 × 480 (VGA, VESA)	~75 Hz	135 MHz (最大.)
720 × 400 (VGA TEXT)	70 Hz	
800 × 600 (VESA)	~75 Hz	
1024 × 768 (VESA)	~75 Hz	
1152 × 864 (VESA)	75 Hz	
1280 × 960 (VESA)	60 Hz	
1280 × 1024 (VESA)*	~75 Hz	

數位輸入

解析度	頻率	視訊頻率
640 × 480 (VGA)	60 Hz	108 MHz (最大.)
720 × 400 (VGA TEXT)	70 Hz	
800 × 600 (VESA)	60 Hz	
1024 × 768 (VESA)	60 Hz	
1280 × 1024 (VESA)*	60 Hz	

需要符合 VESA 標準的顯示卡。

* 建議解析度 (設定此解析度)

設定解析度

在顯示器與個人電腦相連之後，如果發現解析度不合適，或需要更改解析度時，請按照以下步驟操作。

- **Windows 8 / Windows 7**

1. 對於Windows 8，點選“桌面”在開始的功能色塊磚，以顯示在桌面上。
2. 用滑鼠右鍵單點桌面上的任意地方（圖示除外）。
3. 從顯示的選單中按下“螢幕解析度”。
4. 在“螢幕解析度”對話框中，選擇顯示器。
5. 點擊選取“解析度”，選擇希望的解析度。
6. 選取“確定”按鈕。
7. 在顯示確認對話框時，點擊選取“儲存設定”。

- **Windows Vista**

1. 用滑鼠右鍵點擊選取桌面上的任意地方（圖示除外）。
2. 在顯示的目錄上選擇“個人化”。
3. 在“個人化”視窗上選擇“顯示設定”。
4. 在“顯示設定”對話框上選擇“顯示器”選項，在“解析度”資料欄裡選擇想改變的解析度。
5. 選取“確定”按鈕。
6. 在確認對話框顯示時，點選“是”。

- **Windows XP**

1. 用滑鼠右鍵點擊選取桌面上的任意地方（圖示除外）。
2. 在顯示的目錄上選擇“內容”。
3. 在“顯示內容”對話框時，點選“設定值”標籤頁，在“顯示”下面的“螢幕解析度”資料欄裡選擇想改變的解析度。
4. 選取“確定”按鈕關閉對話框。

- **Mac OS X**

1. 在Apple目錄上選擇“系統偏好設定”。
2. 在顯示“系統偏好設定”對話框時，單點選擇“硬體”對應的“顯示器”。
3. 在顯示的對話框上選擇“顯示器”選項，在“解析度”區域裡選擇想改變的解析度。
4. 如果您滿意所選取的解析度，即可關閉視窗。

2-3 應用程式光碟

隨著顯示器一起提供的“EIZO LCD Utility Disk” (CD-ROM)。下列介紹了光碟內容以及應用軟體的說明。

● 光碟內容和軟體介紹

光碟中包含顯示器的文件，用於調整的應用軟體以及使用手冊。關於軟體或文件使用方法的說明，請參考光碟上的“Readme.txt”文件。

項目	概述	Windows	Macintosh
Screen adjustment pattern files	在手動調整類比訊號輸入的圖像時使用。	√	√
ScreenManager Pro for LCD (DDC/CI)	是一款使用滑鼠和鍵盤調整螢幕的軟體。	√	-
EIZO ScreenSlicer	一種有效分割畫面並對多個視窗進行排列的軟體。	√	-
顯示器的使用手冊 (PDF 檔案)		√	√
“Readme.txt” 檔案		√	√

● 使用 ScreenManager Pro for LCD (DDC/CI) / EIZO ScreenSlicer

若要安裝及使用 **ScreenManager Pro for LCD (DDC/CI) / EIZO SceenSlicer** 軟體，請參考光碟上的使用手冊。

2-4 螢幕調整

數位輸入

輸入數位訊號時，將根據顯示器的預設數據正確顯示圖像，但是如果字符和 / 或線條出現模糊，請進到步驟 6 “● 修改模糊文字 / 線 [平滑處理]”(請參考第 16 頁)。當執行進階調整時，請參考“2-5 色彩調整”(請參考第 17 頁)及其後續頁。

類比輸入

顯示器螢幕調整用於抑制螢幕的閃爍現象或者根據將要使用的 PC 來正確調整螢幕位置和螢幕尺寸。





當滿足下列所有條件時，自我調整功能將運作。

- 當訊號第一次輸入顯示器時，或當設定了之前不顯示的解析度或垂直 / 水平頻率時
- 輸入垂直解析度超過 480 的訊號時

即使執行自我調整之後仍未正確顯示畫面時，請根據後續頁上的操作步驟執行螢幕調整，以便更舒適的使用顯示器。

[調整步驟]

1 執行自動尺寸調整

- 自動調整雜訊、畫面位置和畫面尺寸 [螢幕]
 - (1) 從 < 自動調整 > 選單中選擇 < 螢幕 >，然後按 。出現 < 螢幕 > 選單。
 - (2) 使用  或  選擇“執行”，然後按 。自動調整功能可修正閃爍，螢幕位置和螢幕尺寸。

如果在上面的步驟 1 中調整後畫面依然無法正確顯示、請根據下一頁上的步驟執行調整操作。當畫面正確顯示時、進入步驟 5 “● 自動調整色彩層次 [範圍]”(請參考第 16 頁)。

2 準備顯示圖案用於類比顯示調整

將“EIZO LCD Utility Disk”裝入 PC，然後打開“Screen adjustment pattern files”。

注意

- 請在顯示器電源開啟後等待 30 分鐘或更長時間再開始調整。(在進行調整之前，應該使顯示器至少預熱 30 分鐘。)
- 自我調整 (或螢幕自動調整) 功能正常工作時，圖像全部顯示在 Windows 或 Macintosh 的顯示區。他們在下面的情況下無法正常工作：
 - 當圖像僅顯示在部分螢幕上時 (如指令提示視窗)
 - 當使用黑色背景 (如桌布，等。)另外這些功能在某些顯卡上也無法正常工作。

參考

- 有關“Screen adjustment pattern files”的詳細訊息和說明，請參考“Readme.txt”檔案。

3 在類比畫面測試圖案顯示下再次進行自動調整

● 自動調整閃爍、畫面位置和畫面尺寸 [螢幕]

- (1) 使用“screen adjustment pattern files”在顯示器上以全螢幕顯示 Pattern 1。

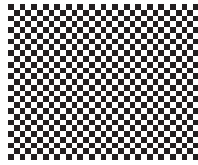

- (2) 從 < 自動調整 > 選單中選擇 < 螢幕 >，然後按 。出現 < 自動調整 > 選單。
- (3) 使用 或 選擇“執行”，然後按 。自動調整功能可修正閃爍，螢幕位置和螢幕尺寸。

如果在上面的步驟 3 中調整後畫面依然無法正確顯示、請根據下一頁上的步驟執行調整操作。當畫面正確顯示時、進入步驟 5 “● 自動調整色彩層次 [範圍]” (請參考第 16 頁)。

4 用調整選單的 < 螢幕 > 選單，對下列情況進行進階調整 依次調整時鐘，相位和位置。

● 消除垂直雜訊 [時鐘]

- (1) 從 < 螢幕 > 選單中選擇 < 時鐘 >，然後按 。出現 < 時鐘 > 選單。
- (2) 用 或 調整時鐘，然後按 。調整完成。

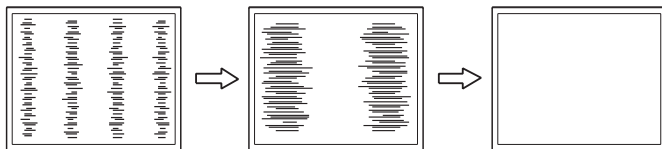

● 消除閃爍或模糊 [相位]

可調整的範圍：0 至 63

- (1) 從 < 螢幕 > 選單中選擇 < 相位 >，然後按 。出現 < 相位 > 選單。
- (2) 用 或 調整相位，然後按 。調整完成。

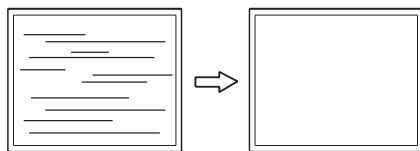

參考

- 為了有不錯的控制，請慢慢按控制按鈕。
- 調整後螢幕上仍出現模糊、閃爍或雜訊時，進入“● 消除閃爍或模糊 [相位]” (請參考第 15 頁) 消除閃爍或模糊。



注意

- 視個人電腦或顯示卡情況而定，閃爍或模糊可能無法消除。

參考

- 如果調整後螢幕上出現垂直雜訊，請返回“● 消除垂直雜訊 [時鐘]” (請參考第 15 頁)。(時鐘 → 相位 → 位置)

- **修正畫面位置 [水平位置] , [垂直位置]**

- (1) 從 < 螢幕 > 選單選擇 < 水平位置 > 和 / 或 < 垂直位置 > , 然後按  。
出現 < 水平位置 > 或 < 垂直位置 > 選單。
- (2) 用  或  調整位置, 使圖像正確顯示在顯示器的顯示區中。
調整完成。

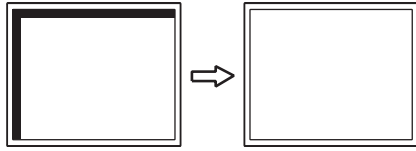

參考

- 由於液晶顯示器上的像素數量和像素位置是固定的, 因此只有一個位置可以正確顯示圖像。位置調整將圖像移動到正確的位置。





5 調整色彩層次

- **自動調整色彩層次 [範圍]**

透過調整訊號輸出水平可以顯示每個色彩層次 (0 至 255) 。

- (1) 使用 “screen adjustment pattern files” 在顯示器上以全螢幕顯示 Pattern 2 。







- (2) 從 < 自動調整 > 選單中選擇 < 範圍 > , 然後按  。
- (3) 使用  或  選擇 “執行”, 然後按  。
- 輸出範圍自動調整。
- (4) 關閉 Pattern 2 。

6 修正模糊的文字或線條

- **修正模糊文字 / 線 [平滑處理]**

當以非建議的解析度顯示圖像時, 所顯示圖像的文字或線條可能會模糊。

可調整的範圍: 1 至 5

- (1) 從 < 螢幕 > 選單中選擇 < 平滑處理 > , 然後按  。
- 出現 < 平滑處理 > 選單。
- (2) 使用  或  調整文字 / 線條, 然後按  。
- 調整完成。





2-5 色彩調整

● 選擇色彩模式 (FineContrast 模式)

FineContrast 可讓您根據顯示器的應用來輕鬆選擇最佳色彩模式。

FineContrast 模式

模式	用途
Custom	用於進行需要的設定。
EyeCare	亮度可設定為低於其他模式。
Paper	生產印刷紙效果。適合用於顯示圖像的媒體，如書籍和文件。
Text	適合顯示文書處理或試算表軟體。
sRGB	支援與 sRGB 相容的顏色。

- (1) 從調整選單中選擇 < 色彩 >，然後按 。
- (2) 從 < 色彩 > 選單選擇 < 色彩模式 >，然後按 。
出現 < 色彩模式 > 選單。
- (3) 使用  或  選擇模式，然後按 。
設定完成。





● 執行進階調整

可以對各個 FineContrast 模式的色彩調整進行獨立的設定和儲存。

● 各個模式中的調整項目

根據所選的 FineContrast 模式而定、可調整的功能會有所不同。

√: 可以調整 -: 不能調整





圖案	功能	FineContrast 模式				
		Custom	EyeCare	Paper	Text	sRGB
	亮度	√	√	√	√	√
	對比度	√	-	-	√	-
	色溫	√	√	-	√	-
	增益	√	√	-	-	-
	重設	√	√	√	√	√

參考

- “ScreenManager Pro for LCD (DDC/CI)” 可讓您根據所使用的應用程式來自動選擇 FineContrast 模式。
(請參考 “ScreenManager Pro for LCD (DDC/CI)” 使用手冊中的 “第 3 章 Auto FineContrast”)

注意

- 請在顯示器電源開啟後等待 30 分鐘或更長時間再開始調整。
- 當調整類比輸入訊號的色彩時，請先執行範圍調整。
(請參考 “● 自動調整色彩層次 [範圍]” (請參考第 16 頁))
- 由於顯示器的特性不同，同一個圖像在不同顯示器上的色彩顯示可能會有所不同。當對多個顯示器進行色彩匹配時，請用肉眼對色彩進行微調。

選項	說明	調整範圍
亮度 	根據需要調整亮度	0 - 100%
	參考 <ul style="list-style-type: none"> 請以「%」顯示的數值參考。 未顯示調整選單時，也可以透過按 ◀ 或 ▶ 按鈕調整亮度。調整後按 ●。 如果亮度設定為 100% 時仍然感覺圖像太暗，可以調整對比度。 	
對比度 	調整圖像的對比	0 - 100%
	參考 <ul style="list-style-type: none"> 請以「%」顯示的數值參考。 當對比為 50% 時，顯示所有顏色層次。 調整顯示器時，建議在執行對比度調整之前，先執行不會喪失色彩層次特性的亮度調整。 在下列情況執行對比度調整。 <ul style="list-style-type: none"> 即使亮度設定為 100% 仍感覺圖像很暗時。(將對比度設定為大於 50%) 	
色溫 	選擇色溫	關，5000K，6500K，9300K
	參考 <ul style="list-style-type: none"> 將設定值設定為“關”即可呈現自然的螢幕色彩。 以 Kelvin (K) 表示的數值僅供參考。 	
增益 	將紅色、綠色和藍色分別調整為需要的參數。	0 - 100% 對紅 / 綠 / 藍的亮度進行分別調整以得到需要的參數。以白色或灰色背景顯示調整。
	注意 <ul style="list-style-type: none"> 啟用此功能可能不會顯示每種色彩層次。 參考 <ul style="list-style-type: none"> 請以「%」顯示的數值參考。 當使用 < 增益 > 設定時，< 色溫 > 設定即被設定為“關”。 視色溫值而定，增益值可能會改變。 	
重設 	使所選的 FineContrast 模式的顏色設定恢復為預設設定。	

參考

- 使用“ScreenManager Pro for LCD (DDC/CI)”可讓您使用個人電腦的滑鼠或鍵盤來執行色彩調整。調整後的狀態可以作為色彩數據進行儲存並在以後恢復該數據。(請參考“ScreenManager Pro for LCD (DDC/CI)”使用手冊中的“第 4 章 Color Adjustment”)







● **設定 / 調整顏色**

- 從調整選單中選擇 < 色彩 >，然後按 ●。
- 從 < 色彩 > 選單中選擇需要的功能，然後按 ●。出現所選功能的選單。
- 使用 ◀ 或 ▶ 調整所選擇的項目，然後按 ●。調整完成。

2-6 自動關閉顯示器電源 [ECO 環保節能設定]





此功能可將設定切換為在省電模式下經過指定時間段後，自動關閉顯示器。

可調整的範圍：關閉、啟動 (0, 1, 2, 3, 5, 10, 15, 20, 25, 30, 45 min, 1-5h)

- (1) 從調整選單中選擇 < 其它 >，然後按 。
- (2) 從 < 其它 > 選單選擇 < ECO 環保節能設定 >，然後按 。
出現 < ECO 環保節能設定 > 選單。
- (3) 用  或  選擇“啟動”或“關閉”。
選擇“啟動”時，請用  或  設定顯示器關閉時間。
- (4) 按 。
設定完成。





2-7 設定調整選單的顯示位置 [選單位置]

用下列步驟調整選單位置。

- (1) 從調整選單中選擇 < 其它 >，然後按 。
- (2) 從 < 其它 > 選單選擇 < 選單位置 >，然後按 。
出現 < 選單位置 > 選單。
- (3) 用  或  選擇一個選單位置，然後按 。
設定完成。

2-8 設定電源指示燈的開啟 / 關閉 [電源指示燈]

此功能可讓您設定在顯示器打開的情況下電源指示燈（藍燈）的開 / 關。

- (1) 從調整選單中選擇 < 其它 >，然後按 。
- (2) 從 < 其它 > 選單中選擇 < 電源指示燈 >，然後按 。
出現 < 電源指示燈 > 選單。
- (3) 用  或  選擇“啟動”或“關閉”，然後按 。
設定完成。



2-9 顯示顯示器的資料 [資料]

此功能可讓您顯示輸入訊號狀態、當前解析度以及型號名稱。

資料 1/3：輸入訊號狀態，解析度和水平 / 垂直頻率

資料 2/3：DDC/CI 的設定啟動 / 關閉，SoG（綠色同步訊號）開 / 關的設定

資料 3/3：型號名稱，序號和使用時間

- (1) 從調整選單中選擇 < 資料 >，然後按 。
出現 < 資料 > 選單。
- (2) 然後，按  查看設定等。

參考





- 由於工廠生產檢測，當您購買顯示器時，使用時間並不一定為“0”。

2-10 設定語言 [語言]

此功能可讓您選擇用於調整選單或顯示訊息的語言。

可選擇的語言

英語 / 德語 / 法語 / 西班牙語 / 意大利語 / 瑞典語 / 簡體中文 / 繁體中文 / 日文

- (1) 從調整選單中選擇 < 語言 >，然後按 。
出現 < 語言 > 選單。
- (2) 用  或  選擇一種語言，然後按 。
設定完成。

2-11 設定開啟 / 關閉自動亮度調整功能 [Auto EcoView]

透過使用 Auto EcoView 功能，顯示器正面的感應器偵測環境亮度並自動調整到舒適的螢幕亮度。

- (1) 按 。
出現 <Auto EcoView> 選單。
- (2) 用  或  選擇“開”或“關”，然後按 。
設定完成。

2-12 透過 EcoView Index 顯示省電等級

此指示器根據顯示器的亮度表示省電率、省電和減少 CO₂ 排放。

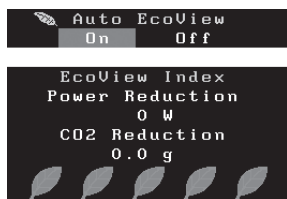

- (1) 按 。
出現 EcoView Index 選單。
顯示器的功耗越高，指示器的刻度相對的會向右增加。



2-13 鎖定按鈕

此功能可鎖定按鈕以保持調整後或設定後的狀態。

● 在調整選單中調整 / 將設定鎖定

- (1) 按  關閉顯示器的電源。
- (2) 按住  的同時按  打開顯示器的電源。
透過執行步驟 2 中的操作來切換鎖定 / 解鎖設定。

參考

- 請注意，在使用 Auto EcoView 功能時，請勿遮擋顯示器下方的感應器。

參考



- 省電量：根據調整的亮度值相對的表示背光電量消耗的多寡。
- CO₂ 減少：從“省電”值轉換而來，這是使用顯示器 1 小時時所減少 CO₂ 排放量的估計值。
- * 此數值基於預設值（0.000555t-CO₂/kWh）計算得來，預設值由日本政府法律規定（2006 經濟產業省環境省令第 3 條）並可能根據國家和年份而有所不同。

參考

- 即使按鈕都被鎖定以下操作是可以執行：
- 用電源按鈕打開或關閉顯示器。



2-14 開啟 / 關閉 DDC/CI 通信

此功能可讓您開啟 / 關閉 DDC/CI 通信。

- (1) 按  關閉顯示器的電源。
- (2) 按住  的同時按  打開顯示器的電源。
透過執行步驟 2 中的操作來切換啟動 / 關閉設定。

2-15 設定 EIZO logo 顯示的開啟 / 關閉

開啟顯示器電源時，顯示螢幕上出現 EIZO logo。此功能可讓您顯示或者不顯示 EIZO logo。





- (1) 按  關閉顯示器的電源。
- (2) 按住  的同時按  打開顯示器的電源。
透過執行步驟 2 中的操作來切換 EIZO logo 的顯示設定。

2-16 恢復預設設定 [重設]

有兩種類型的復原。一種是只將色彩調整復原至預設設定，另一種是將所有設定復原至預設設定。





• 復原色彩調整值

只有當前 FineContrast 模式中的調整值恢復至預設設定（出廠設定）。

- (1) 從調整選單中選擇 < 色彩 >，然後按 。
- (2) 從 < 色彩 > 選單中選擇 < 重設 >，然後按 。
- (3) 使用  或  選擇“重設”，然後按 。
色彩調整值將恢復至預設設定。

• 將所有調整復原至出廠預設設定

將所有調整復原至出廠預設值。

- (1) 從調整選單中選擇 < 其它 >，然後按 。
- (2) 從 < 其它 > 選單中選擇 < 重設 >，然後按 。
- (3) 使用  或  選擇“重設”，然後按 。
所有設定值都恢復至預設設定。

參考

- 可在 < 資料 > 選單中查看 DDC/CI 設定。

注意

- 復原後將無法取消操作。

參考

- 有關預設設定，請參考“主要預設值（出廠設定）”（第 29 頁）。

第 3 章 連接線

3-1 將兩台以上的電腦連接至顯示器

可以將多台 PC 連接到顯示器背面的 DVI-D，D-Sub 微型 15 針連接埠以切換顯示。

連接範例

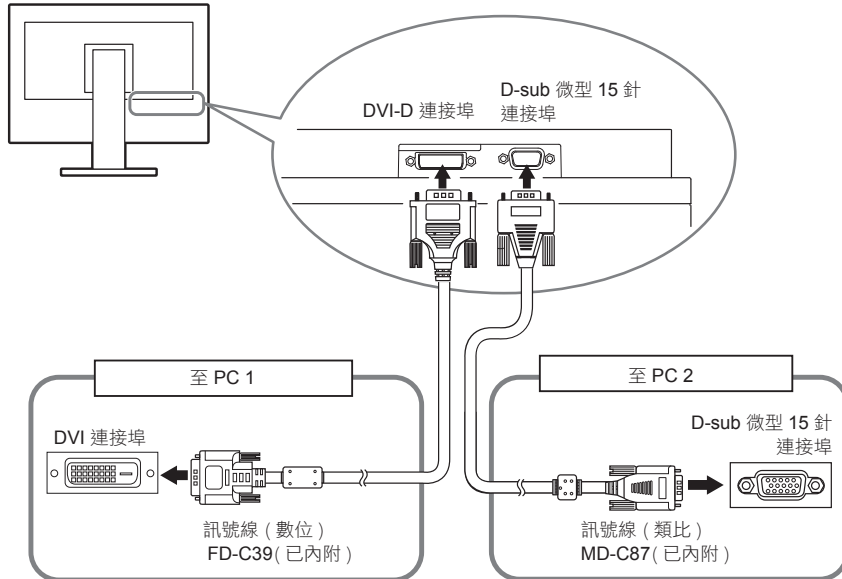

● 切換輸入訊號

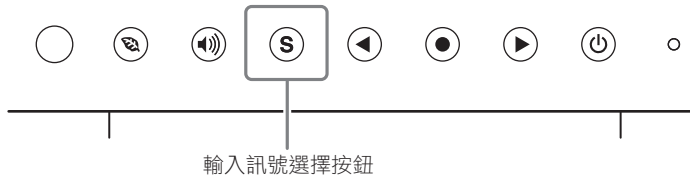

用 **S** 切換輸入訊號。每按一次 **S** 將切換輸入訊號。當切換訊號時，當前訊號類型（類比或數位）將出現在螢幕的右上角持續三秒鐘。

● 設定輸入訊號選擇 [訊號輸入]

設定	功能
自動	當一台個人電腦關閉或進入省電模式時，顯示器將自動顯示另一個訊號。
手動	顯示器只自動偵測當前顯示的 PC 訊號。用 S 選擇主動輸入訊號。

參考

- 當 < 訊號輸入 > 選擇“自動”時，顯示器的省電功能僅在所有 PC 都處於省電模式時才生效。





[訊號輸入設定]

- 從調整選單中選擇 < 其它 >，然後按 **●**。
- 從 < 其它 > 選單中選擇 < 訊號輸入 >，然後按 **●**。
出現 < 訊號輸入 > 選單。
- 使用 **◀** 或 **▶** 選擇“自動”或“手動”，然後按 **●**。
設定完成。

第 4 章 故障排除

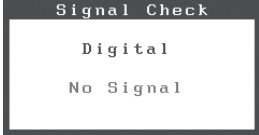
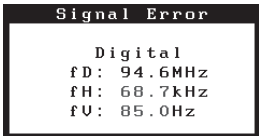
如果故障無法排除，請連絡 EIZO 經銷商。

- 無畫面問題 → 請參考 No.1 - No.2。
- 影像問題 (數位輸入) → 請參考 No.6 - No.11。
- 影像問題 (類比輸入) → 請參考 No.3 - No.11。
- 其他問題 → 請參考 No.12- No.14。

問題	可能原因及解決辦法
<p>1. 無畫面</p> <ul style="list-style-type: none"> • 電源指示源不亮。 <hr/> <ul style="list-style-type: none"> • 電源指示燈是藍色。 <hr/> <ul style="list-style-type: none"> • 電源指示燈是橙色。 	<ul style="list-style-type: none"> • 檢查電源線是否連接正確。 • 如果問題仍存在請關閉顯示器，幾分鐘後再重新開啟顯示器。 • 將 < 亮度 >、< 對比度 > 和 < 增益 > 中的各調整值設定為較高數值。(請參考第 18 頁) • 用 Ⓢ 來切換訊號。 • 請按鍵盤上任何一鍵，或按滑鼠鍵。 • 檢查 PC 是否為開啟狀態。
<p>2. 出現以下訊息。</p> <hr/> <ul style="list-style-type: none"> • 當訊號輸入時，出現該訊息。 範例：  <hr/> <ul style="list-style-type: none"> • 以下訊息表示輸入訊號超出指定的頻率範圍。(該訊號頻率將以紅色顯示。) 範例： 	<p>當訊號沒有正確輸入時、即使顯示器工作正常、也會出現該訊息。</p> <ul style="list-style-type: none"> • 螢幕可能出現左邊訊息，因為某些 PC 在開機之後並不會立即輸出訊號。 • 確認電腦主機是否打開。 • 確認訊號線有正確的連接到電腦主機。 • 用 Ⓢ 來切換訊號。 • 當輸入綠色同步訊號時，必須預先更改顯示器的 [SoG] 設定 (僅限類比訊號)。(請參考第 11 頁) • 確認 PC 的輸入訊號的設定是否與該顯示器的解析度及垂直頻率是否相符合。(請參考第 11 頁) • 重新啟動電腦。 • 使用顯示卡的軟體來改變頻率設定。詳細內容請參考顯示卡的使用手冊。 fD: Dot Clock (只限當輸入數位訊號時) fH: 水平頻率 fV: 垂直頻率
<p>3. 顯示位置錯誤。</p> 	<ul style="list-style-type: none"> • < 水平位置 > 和 < 垂直位置 > 調整選項調整圖像位置，使圖像正確顯示在顯示區域內。 • 如果問題仍未解決，請使用顯示卡的應用程式軟體 (如有) 改變顯示位置。
<p>4. 螢幕顯示豎條紋，或者圖像的一部分抖動。</p> 	<ul style="list-style-type: none"> • 使用 < 時鐘 > 進行調整。(請參考第 15 頁)
<p>5. 整個螢幕抖動或模糊。</p> 	<ul style="list-style-type: none"> • 使用 < 相位 > 調整。(請參考第 15 頁)
<p>6. 文字模糊。</p>	<ul style="list-style-type: none"> • 確認 PC 的輸入訊號的設定是否與該顯示器的解析度及垂直頻率是否相符合。(請參考第 11 頁) • 使用 < 平滑處理 > 進行調整。(請參考第 16 頁)

問題	可能原因及解決辦法
7. 螢幕太亮或太暗。	<ul style="list-style-type: none"> • 用 < 亮度 > 或 < 對比度 > 進行調整。(LCD 顯示器的背光燈管有固定的使用壽命。當螢幕變暗或開始閃爍時，請聯絡當地代理商) • 如果螢幕太亮，請開啟 Auto EcoView (請參考第 21 頁) 顯示器檢測環境亮度，自動調節螢幕亮度。
8. 殘留影像出現。	<ul style="list-style-type: none"> • 液晶顯示器特別容易出現殘像。避免長時間顯示相同的圖像。 • 使用螢幕保護程式或省電模式避免長時間顯示同樣的圖像。
9. 螢幕上殘留綠 / 紅 / 藍 / 白點或暗點。	<ul style="list-style-type: none"> • 這是面版本身的特性，不是故障。
10. 螢幕出現波紋或烙印。	<ul style="list-style-type: none"> • 將螢幕保持在白色或黑色畫面下，此狀態可能會消失。
11. 畫面垂直拉長變形。	<ul style="list-style-type: none"> • 查看連接顯示器和個人電腦的連接線類型。(請參考使用手冊重新正確連接顯示器和連接線。)
12. 未出現調整選單。	<ul style="list-style-type: none"> • 確認是否開啟鎖定功能。(請參考第 20 頁)
13. 自動調整功能無法使用。	<ul style="list-style-type: none"> • 當數位訊號輸入時此功能無法使用。 • 當圖像全部顯示在顯示區域內時此功能才能正常使用。當圖像僅顯示在螢幕的一部分 (例如 DOS 視窗)，或正在使用黑色背景 (桌面等) 時，此功能將無法正常工作。此功能在某些顯示卡下無法正常使用。
14. 沒有聲音輸出。	<ul style="list-style-type: none"> • 確認迷你耳機連接線是否正確連接。 • 確認音量是否設定為 “0”。 • 確認 PC 和聲音播放軟體的設定。

第 5 章 參考

5-1 安裝旋臂

可將支架拆除，在顯示器上安裝底座（或其他支架）。可使用 EIZO 的底座或支架的選購品。

<http://www.eizo.com.tw>

[安裝]

1 液晶面板朝下方放置，並墊有柔軟乾淨的布，以防止面板刮傷。

2 拆下支架。（準備螺絲起子）

用螺絲起子拆下固定顯示器和底座的 4 個螺絲。

3 將顯示器安裝到旋臂或底座上。

請使用使用手冊中指定的螺絲將顯示器固定在旋臂或底座上。

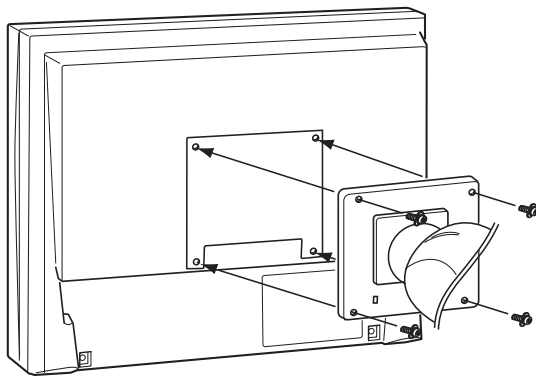

注意

- 安裝旋臂或底座時，請按照各自的使用手冊進行操作。
- 使用其它廠商的旋臂或底座時請事先確認選擇符合 VESA 標準。請使用本顯示器附屬的 M4 × 12 螺絲。
 - 螺絲孔之間的孔距：
100 mm × 100 mm
 - 金屬板厚度：2.6 mm
 - 其強度足以承受顯示器和附件（如電線）的重量（不包括支架底座）。
- 安裝旋臂或底座必須符合以下顯示器傾斜角度。
 - 向上 60 度，向下 45 度（水平顯示）
 - 向上 45 度，向下 45 度（垂直顯示，順時針 90 度）
- 安裝旋臂後請連接電源線。

5-2 省電模式

■ 類比訊號

顯示器符合 VESA DPMS 的標準。

[省電模式系統]

電腦主機		顯示器	電源指示燈
使用中		使用中	藍色
省電模式	待機 暫停 關閉	省電	橘色

注意

- 請完全拔下電源線來切斷顯示器電源。
- 即使連接了立體聲迷你耳機插孔時，功耗也會有變化。

■ 數位訊號

顯示器符合 DVI DMPM 的標準。

[省電模式系統]

顯示器在進入省電模式 5 秒後會與 PC 設定連接。

電腦主機	顯示器	電源指示燈
使用中	使用中	藍色
省電模式	省電	橘色

5-3 規格表

S1903

液晶面板	19.0-inch (48 cm) TFT 彩色液晶硬塗層, LED 背光 可視角度: 水平 170°, 垂直 160° (CR: 10 或更高)	
點距	0.294 mm	
水平掃描頻率	類比: 31 - 80 kHz 數位: 31 - 64 kHz	
垂直掃描頻率	類比: 50 - 75 Hz (非隔行掃描) 數位: 59 - 61 Hz, (VGA Text: 69 - 71 Hz) (非隔行掃描)	
解析度	1280 × 1024	
視訊頻寬(最大)	類比: 135 MHz 數位: 108 MHz	
顯示顏色	大約 16.77 萬色	
可視範圍 (H × V)	376.3 mm × 301.0 mm	
電源	100 - 120 VAC ±10% 50/60 Hz, 0.45 A 200 - 240 VAC ±10% 50/60 Hz, 0.3 A	
耗電量	螢幕顯示開啟	23W 或更低 (開啟喇叭)
	省電模式	0.5W 或更低 (對於單訊號輸入, 當未連接立體聲微型插孔線時, [訊號輸入]: “自動”, [SoG]: “關”)
	電源關閉	0.5W 或更低 (當未連接立體聲微型插孔線時)
輸入介面	DVI-D 連接器, D-sub 微型 15 針	
類比輸入訊號 (Sync)	Separate, TTL, 正 / 負 Sync on Green, 0.3Vp-p, 負	
類比輸入訊號 (Video)	類比, 正 (0.7Vp-p/75Ω)	
訊號傳送系統	TMDS (Single Link)	
聲音輸出	喇叭輸出: 0.5 W + 0.5 W (8 Ω, THD+N: 10% 或更低) 耳機輸出: 2mW + 2mW (32 Ω, THD+N: 3% 或更低)	
線路輸入	輸入阻抗: 47 kΩ (一般) 輸入電平: 1.0 Vrms (最大值)	
即插即用	VESA DDC 2B/EDID structure 1.3	
尺寸 (寬) × (高) × (深)	Main unit (高度調整式底座)	405 mm (15.9 inch) × 406.5 - 506.5 mm (16 - 19.9 inch) × 205 mm (8.1 inch)
	Main unit (無底座)	405 mm (15.9 inch) × 334 mm (13.1 inch) × 61.5 mm (2.42 inch)
重量	Main unit (高度調整式底座)	大約 . 5.9 kg (13 lbs.)
	Main unit (無底座)	大約 . 4.1 kg (9 lbs.)
可調整範圍	高度調整式底座	傾斜: 向上 30°, 向下 0° 旋轉: 35° 右, 35° 左 高度調整: 100 mm (3.9 inch) 垂直旋轉: 90° (順時鐘)
環境條件	溫度	運作: 5 °C - 35 °C (41 °F - 95 °F) 保存: -20 °C - 60 °C (-4 °F - 140 °F)
	溼度	運作: 20% - 80% R.H. (未壓縮) 保存: 10% - 90% R.H. (未壓縮)
	壓力	運作: 700 to 1,060 hPa 保存: 200 to 1,060 hPa

S1923

液晶面板		19.0-inch (48 cm) TFT 彩色液晶硬塗層, LED 背光 可視角度: 水平 178°, 垂直 178° (CR: 10 或更高)
點距		0.294 mm
水平掃描頻率		類比: 31 - 80 kHz 數位: 31 - 64 kHz
垂直掃描頻率		類比: 50 - 75 Hz (非隔行掃描) 數位: 59 - 61 Hz, (VGA Text: 69 - 71 Hz) (非隔行掃描)
解析度		1280 × 1024
視訊頻寬(最大)		類比: 135 MHz 數位: 108 MHz
顯示顏色		大約 16.77 萬色
可視範圍 (H × V)		376.3 mm × 301.0 mm
電源		100 - 120 VAC ±10% 50/60 Hz, 0.7 A 200 - 240 VAC ±10% 50/60 Hz, 0.45 A
耗電量	螢幕顯示開啟	41W 或更低 (開啟喇叭)
	省電模式	0.5W 或更低 (對於單訊號輸入, 當未連接立體聲微型插孔線時, [訊號輸入]: “自動”, [SoG]: “關”)
	電源關閉	0.5W 或更低 (當未連接立體聲微型插孔線時)
輸入介面		DVI-D 連接器, D-sub 微型 15 針
類比輸入訊號 (Sync)		Separate, TTL, 正 / 負 Sync on Green, 0.3Vp-p, 負
類比輸入訊號 (Video)		類比, 正 (0.7Vp-p/75Ω)
訊號傳送系統		TMDS (Single Link)
聲音輸出		喇叭輸出: 0.5 W + 0.5 W (8 Ω, THD+N: 10% 或更低) 耳機輸出: 2mW + 2mW (32 Ω, THD+N: 3% 或更低)
線路輸入		輸入阻抗: 47 kΩ (一般) 輸入電平: 1.0 Vrms (最大值)
即插即用		VESA DDC 2B/EDID structure 1.3
尺寸 (寬) × (高) × (深)	Main unit (高度調整式底座)	405 mm (15.9 inch) × 406.5 - 506.5 mm (16 - 19.9 inch) × 205 mm (8.1 inch)
	Main unit (無底座)	405 mm (15.9 inch) × 334 mm (13.1 inch) × 61.5 mm (2.42 inch)
重量	Main unit (高度調整式底座)	大約 . 6.0 kg (13.2 lbs.)
	Main unit (無底座)	大約 . 4.2 kg (9.3 lbs.)
可調整範圍	高度調整式底座	傾斜: 向上 30°, 向下 0° 旋轉: 35° 右, 35° 左 高度調整: 100 mm (3.9 inch) 垂直旋轉: 90° (順時鐘)
環境條件	溫度	運作: 5 °C - 35 °C (41 °F - 95 °F) 保存: -20 °C - 60 °C (-4 °F - 140 °F)
	溼度	運作: 20% - 80% R.H. (未壓縮) 保存: 10% - 90% R.H. (未壓縮)
	壓力	運作: 700 to 1,060 hPa 保存: 200 to 1,060 hPa

主要的預設值 (出廠設定)

Auto EcoView	開
平滑處理	3
FineContrast 模式	Custom
訊號輸入	自動
Eco環保節能設定	關閉
語言	英文

外型尺寸

單位 : mm

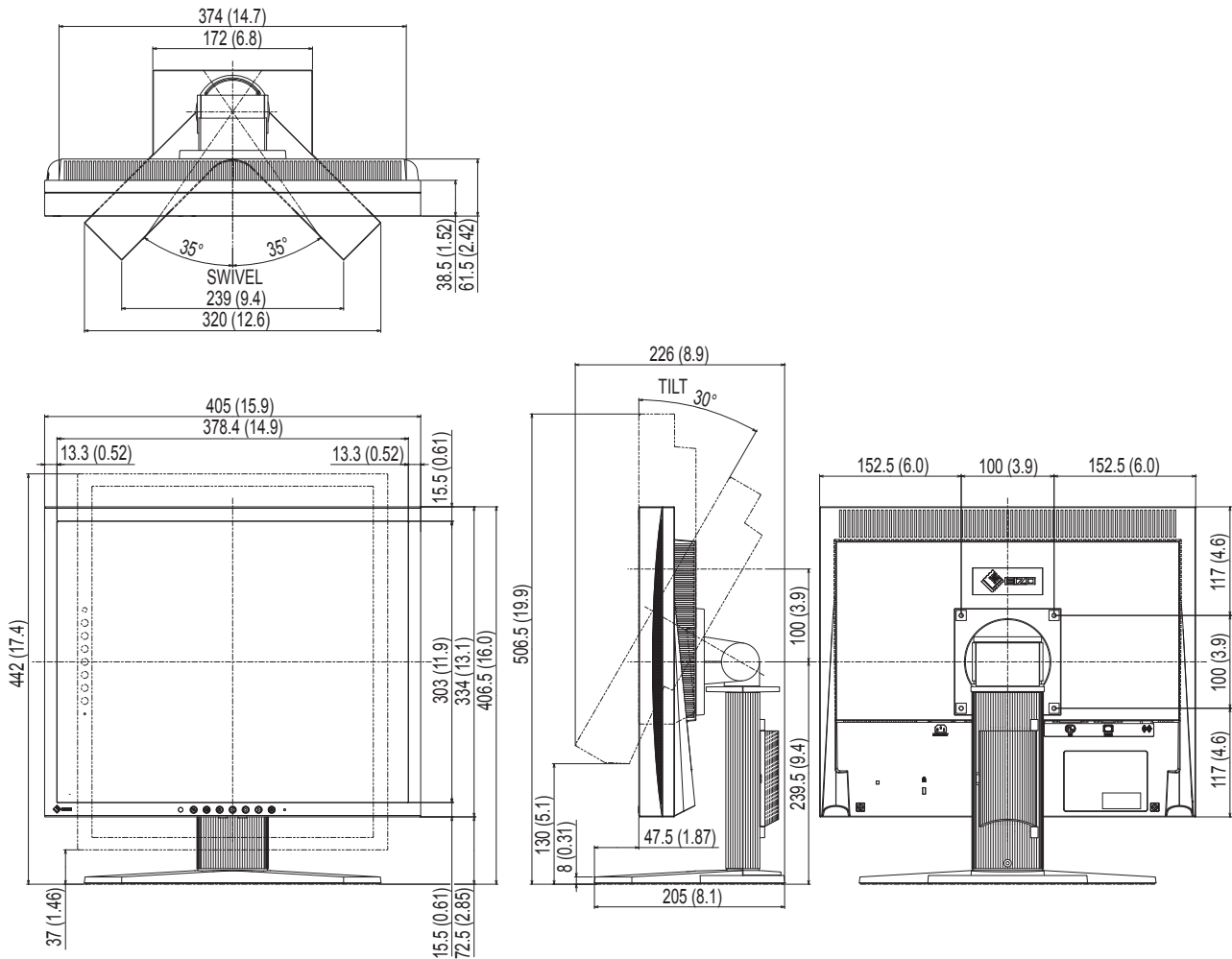

選購配件

清潔組	EIZO "ScreenCleaner"
-----	----------------------

有關配件的最新消息，請參考我們的網站。

<http://www.eizo.com.tw>

5-4 詞彙表

Clock (時鐘)

在類比訊號顯示器上，類比訊號是經由使用的顯示系統的視訊頻率來轉換成一樣的數位訊號的，如果 Clock 沒有設定好，螢幕上會有一些直線條的失真。

DDC/CI (Display Data Channel/Command Interface)

VESA 針對 PC 和顯示器之間等等提供標準化的設定訊息來連接互通。

DVI (Digital Visual Interface)

DVI 是一種數位顯示器的介面，它的傳送方式“TMDS”從 PC 直接無失真的傳送訊號，DVI 有兩種接頭，一種是只給數位輸入訊號用的 DVI-D 接頭，另一種是可以給數位以及類比輸入訊號用的 DVI-I 接頭。

DVI DMPM (DVI Digital Monitor Power Management)

數位介面的電力管理系統，“Monitor ON”狀態（一般使用模式）和“Active Off”狀態（省電模式）對 DVI- DMPM 來說是不可缺少的電力模式。

Gain (增益)

各別調整紅、藍、綠亮度。所有顏色顯示於螢幕都是由三原色（紅、綠、藍）組合而成，調整三原色的亮度可改變全畫面色調。

Phase (相位)

Phase 調整為將類比信號轉變成數位信號，在調整 Clock 後再調整 Phase 後將可產生清楚畫面。

Range Adjustment (範圍)

範圍調整控制輸出訊號範圍的水準以顯示這全顏色層次。

Resolution (解析度)

液晶面板是由固定的像數構成並使它發光而產生畫面，面板為水平 1280 個像素、垂直 1024 個像素，所以解析度 1280 x 1024 可以顯示全畫面 (1:1)。

sRGB (Standard RGB)

在周邊設備之間（顯示器、掃描器、印表機、數位相機等）的「色調與顏色再現性」以統一為目的成立的國際標準規格，sRGB 也適用於網路資料傳輸，網路的發送端與接收端的顏色表現相同。

Sync-on-Green

RGB 中綠色訊號的複合水平和垂直訊號同步。通常，顯示器使用 5 個訊號，一個用於紅色、綠色和藍色，一個用於每個水平和垂直同步。綠色同步顯示器利用三個連接，一個用於紅色，一個用於藍色，兩個同步的水平和垂直訊號被當作一個綠色影像訊號。

Temperature (色溫)

色溫是用來量度光或光源顏色的一種量度單位，單位用 K (Kelvin) 表示。在高色溫時會顯示較藍，當低色溫時顯示較紅，電腦顯示器一般而言設定較高的色溫。

5000K：輕微偏紅色調。

6500K：偏暖色調，較接近普通白紙或日光的色調。

9300K：輕微偏藍色調。

TMDS (Transition Minimized Differential Signaling)

數位介面的訊號傳遞方法。

VESA DPMS (Video Electronics Standards Association - Display Power Management Signaling)

VESA 是為了實現電腦用顯示器的省電標準化電腦（顯示卡）的訊號，DPMS 是電腦與顯示器之間有關於訊號狀態的定義。

5-5 預設訊號表

以下為原廠預設值（只限類比訊號）。

模式	視訊頻率		頻率		極性
			水平：kHz	垂直：Hz	
VGA 640×480@60Hz	25.2 MHz	水平	31.47		負
		垂直	59.94		負
VGA TEXT 720×400@70Hz	28.3 MHz	水平	31.47		負
		垂直	70.09		正
VESA 640×480@75Hz	31.5 MHz	水平	37.50		負
		垂直	75.00		負
VESA 800×600@60Hz	40.0 MHz	水平	37.88		正
		垂直	60.32		正
VESA 800×600@75Hz	49.5 MHz	水平	46.88		正
		垂直	75.00		正
VESA 1024×768@60Hz	65.0 MHz	水平	48.36		負
		垂直	60.00		負
VESA 1024×768@75Hz	78.8 MHz	水平	60.02		正
		垂直	75.03		正
VESA 1152×864@75Hz	108.0 MHz	水平	67.50		正
		垂直	75.00		正
VESA 1280×960@60Hz	108.0 MHz	水平	60.00		正
		垂直	60.00		正
VESA 1280×1024@60Hz	108.0 MHz	水平	63.98		正
		垂直	60.02		正
VESA 1280×1024@75Hz	135.0 MHz	水平	79.98		正
		垂直	75.03		正

注意

- 視所連接的 PC 而定，螢幕位置可能會稍有偏移，可能需要使用調整選單來進行螢幕調整。
- 如果輸入的訊號不在表格內，請使用調整選單來調整螢幕。但是，即使調整後，仍有可能不正確。
- 當使用交錯的訊號時，即使使用調整選單調整螢幕後，也無法正確顯示畫面。

EIZO 顯示器有限責任保證書

保固說明及注意事項

- 保固的基準以臺灣地區中文網頁保固規則為主，請務必詳細閱讀。
- 自本產品購買日起 5年期間並在使用時間不超過3萬小時的條件下享有保固服務。
本產品以購買發票或生產序號(出廠日期+1個月)來認定產品保固服務。
- 此外，對於下列產品缺陷或下列情況、EIZO和EIZO的授權經銷商將不承擔本保固書規定責任：
 - (a) 由於運輸損害、改裝、改動、濫用、誤用、意外事故、錯誤安裝、災害、維護不善和/或由除EIZO和EIZO的授權經銷商以外的第三者進行不適當的修理造成本產品的任何故障。
 - (b) 由於可能發生的技術變更時或調整造成本產品的任何不相容性。
 - (c) 任何感應器的損壞。
 - (d) 由於諸如液晶顯示器和/或背光板等消耗品零件造成的任何顯示性能劣化(如, 亮度、顏色、亮度均一性、顏色均一性、缺陷像素和/或燒毀像素等。)
 - (e) 因外部設備造成本產品的任何故障。
 - (f) 因本產品的原序號被改變或消除造成本產品的任何故障。
 - (g) 電池內的液體的流出有可能造成產品的損害。
 - (h) 本產品的任何正常劣化，尤其是消耗品、附件和/或附加裝置(如按鈕、旋轉零件、連接線、使用手冊等)。
 - (i) 本產品表面包括液晶顯示器表面的任何變形、變色和翹曲
- 產品的任何媒體或任何零件中儲存的數據或其它發生任何損壞或損失造成：任何附帶的、間接的、特殊的或其它的損害(包括但不僅限於：利潤損失、業務中斷、業務訊息丟失或其它任何金錢損失)以及侵權行為、過失、嚴格賠償責任或其它責任，即使已經向EIZO或EIZO的授權經銷商提出發生些損害的可能性，對此EIZO和EIZO的授權經銷商概不承擔責任。
- 為了獲得本保證書規定的服務，使用者必須使用原廠包裝。
- 保證期限後，產品故障檢修需換零件時需酌收費用，費用因故障原因而有所不同，故以公司報價為準。
- 若需要產品維修服務請提供：
 - 1.產品的生產序號和購買發票。
 - 2.您的姓名、地址、電話。
 - 3.產品遭遇的問題。以方便我們為您盡速處理。
- 本有限責任保證書只限台灣地區使用。

台灣區總進口代理商
雄浪國際股份有限公司(GrandWave International Corporation)
台北市民權東路三段37號5樓
電話(02)2501-5885 傳真(02)2501-5811
E-Mail: webmaster@eizo.com.tw



<http://www.eizo.com.tw>

U.M-S1903-TR 4M000267A1