

使用手冊

FlexScan® HD2442W

彩色液晶顯示器

重要

請仔細閱讀使用手冊，掌握安全及正確的使用方法。

最新的使用手冊可從我們的網站下載
<http://www.eizo.com.tw>

安全性須知

關於顯示器的注意事項

目錄

第 1 章 特色和介紹

- 1-1 特色
- 1-2 按鈕名稱
- 1-3 操作方式
- 1-4 遙控器按鈕的功能
- 1-5 功能和基本操作

第 2 章 設定和調整

- 2-1 輸入訊號選擇
- 2-2 螢幕調整
- 2-3 色彩調整
- 2-4 音效調整
- 2-5 自動螢幕尺寸調整
- 2-6 螢幕比例調整
- 2-7 省電模式設定
- 2-8 電源指示器 / EIZO Logo 顯示設定
- 2-9 嗶聲設定
- 2-10 查看資料
- 2-11 設定語言
- 2-12 鎖定按鈕
- 2-13 恢復預設值

第 3 章 故障排除

第 4 章 參考

- 4-1 安裝旋臂
- 4-2 規格表
- 4-3 詞彙表
- 4-4 預設訊號表



安全符號

本手冊使用的安全符號如下。它們表示重要訊息，請仔細閱讀。

 警告 若不遵守“警告”中的訊息，可能會造成嚴重傷害或威脅到生命安全。	 注意 若未遵守小心訊息，將會導致對身體或產品中等以上之傷害。
 表示需要注意的事項。例如，圖示符號  表示“觸電危險”等類型的風險。	
 表示禁止的動作。例如，圖示符號  表示“禁止拆解”等特別禁止的操作。	
 表示必須遵照執行命令動作。例如，圖示符號  表示“接地裝置”等一般需告知的事項。	

顯示器所攜帶的用戶手冊為英文版因此仍有誤解請遵照英文版的說明

1. 禁止拷貝本手冊
2. 本手冊內容的改變無須任何通知
3. 如仍有錯誤或不足請與我們聯繫

中文翻譯 Translation Copyright(c) 雄浪國際股份有限公司

著作權© 2008由EIZO NANA CORPORATION 版權擁有。

未經EIZO NANA CORPORATION書面允許不得複製，保存於可恢復系統或通過電子機械或其它任何手段進行傳輸，除根據事先達成的協議，對於已提交的資料和訊息，EIZO NANA CORPORATION 不負責保密責任，本公司將盡力提供全新訊息，但請注意本手冊如有變化，恕不另行通知。

ENERGY STAR是美國註冊商標

Apple和Macintosh是Apple Inc的註冊商標

VGA是International Business Machines Corporation 的註冊商標

VESA是Video Electronics Standards Association 的註冊商標

Windows 和 Xbox360是Microsoft Corporation的註冊商標

HDMI, HDMI 標誌 和 High-Definition Multimedia Interface 是 HDMI Licensing LLC 的註冊商標

PowerManager是EIZO NANA CORPORATION的商標

FlexScan, ScreenManager 和 EIZO 是 EIZO NANA CORPORATION 的註冊商標

作為 ENERGY STAR® 的合夥人，EIZO NANA CORPORATION 產品皆符合 ENERGY STAR 的能源高效率方針。



為了商業目的或是公開展示而使用特別的功能，例如螢幕尺寸的改變(例：改變影像的水平和垂直比率)有可能為違反著作權法。

根據銷售地區不同，產品規格可能也會變化。
請在使用販售當地地區語言編寫的手冊中確認規格。

重要

- 本產品只限於台灣地區內使用，若在指定地區外使用不保證其產品功能完整性。
- 使用前，請閱讀本手冊並且注意警告說明，以保證產品壽命和使用者安全。



警告

如果產品出現冒煙、有燃燒的焦味或發出奇怪的聲音，請立即關閉電源並與供應商連絡。
使用品質不良的產品可能會導致危險。

不能任意拆卸產品或改裝設備。

拆卸或改裝可能會導致電擊或產品燒毀。



所有產品服務必須由合格的工作人員執行。

請不要嘗試自行拆解、維修產品，容易造成電擊或其他的危險。

小型物品與各式液體請不要放置於產品附近。

小型物品可能會意外的經由通風口掉進產品內部，容易造成火災，電擊或產品其它的損壞，如果物品或液體掉入/溢出進入產品內部，請直接拔除電源線，並且請合格的服務工程師檢查產品。

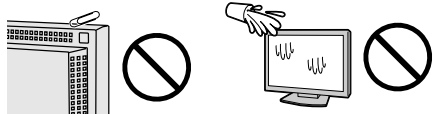

請將產品置於堅固平穩的表面上。

將設備放置於不平穩的表面上，可能會掉落導致物品的損害。

當產品已經掉落，請通知經銷商，不要繼續使用損壞的產品，使用損壞的產品容易導致電擊或火災。

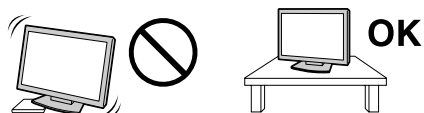

請將產品安裝於適當的位置

否則可能會導致電擊或火災。

- 請勿放置於室外。
- 請勿放置於運輸系統中(船、飛機、火車、汽車等)。
- 請勿放置於充滿灰塵或潮濕的環境。
- 請勿放置於蒸氣出口處。
- 請勿放置於會發熱的設備附近。
- 請勿放置於易燃的氣體環境中。



為防止窒息的危險，請將塑膠袋放置於孩童無法取得的地方。

請使用包裝內的電源線，並且確實的連接到插頭上。
否則容易發生火災或電擊。

電源：100-120/200-240 V AC 50/60Hz

當需拔掉電源線時，請握緊插頭並拔出。

請勿猛拉電源線，可能會導致著火或電擊。



此設備電源必須連接到地線。

否則容易發生火災或電擊。



使用正確的電壓。

- 此設備只能使用指定電壓，連接到不同於說明書的電壓可能會導致火災、電擊或其他損害。
- 請勿使線路超過負荷，這可能會導致著火或電擊。

小心使用電線。

- 請勿將電線放在產品下或其他重物下。
- 請勿拉或纏繞電線。



如果電線受到損害，請馬上停止使用，受損的電線可能會導致著火或電擊。

請勿在打雷時接觸插頭和電源線。

接觸插頭可能會導致電擊。



安裝附加支架時，請參考使用手冊並使用包裝內部的螺絲來進行安裝。

否則會導致安裝失敗，可能會帶來傷害或產品損害，如果零件掉落，請詢問你的經銷商，請勿繼續使用損害的產品，使用受損的產品會導致火災或電擊。

請注意遙控器的電池使用 (只限有遙控器的顯示器)

若沒有按照此方法可能導致電池爆炸或液體流出。

- 不要將電池拆解，加熱，或丟棄在水中。
- 請以正確的方向安裝或更換電池。
- 當更換電池時請使用相同的電池。
- 用正(+)和負號(-)的正確的方向安裝電池。
- 請勿使用外層損壞的電池。
- 請在指定的處置區處理您的電池。

請勿用手直接接觸受損的LCD面板。

如果從面板滲漏的液體進入眼睛或嘴巴將會中毒，如果皮膚或身體直接接觸液體，請徹底清洗如果有任何病徵請洽詢你的醫師。



廢棄LCD面板的背後照明裝置中含有水銀，請依當地法規處理。

注意

搬運設備時請小心輕放。

搬運時請拔掉插頭和電線，搬運時連接插頭時會產生危險，這可能會導致傷害或機器損害。

請按照規定的正確方法搬運或放置本裝置。

- 搬運本裝置時，請依下列圖示來安裝搬。
- 由於本裝置體積、重量較大，因此請勿單人打開包裝或搬運。

設備跌落可能會造成人體傷害或設備損壞。



請勿堵塞通風口。

- 請勿將書本或其他紙張放在通風口。
- 請勿將產品安裝在密封的空間。
- 請勿將產品倒放或躺放。

使用以上方法堵住通風口，將會導致火災或其它傷害。

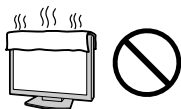

請勿用潮濕的手接觸插頭。

用潮濕的手接觸插頭會導致電擊。



使用於容易連接的電源插座。

以保證在出問題時可迅速拔掉插頭。

定期性的清潔插頭周圍區域。

灰塵，水或油在插頭上的堆積可能會導致火災。

清潔產品之前切斷電源。

清潔產品如插著電源可能會導致電擊。

如果你計畫長期不使用產品，請關掉電源開關然後從牆上的電源插座上拔掉電源線已節約能源。

關於顯示器的注意事項

本產品用來建立檔案，觀賞多媒體內容以及其他一般性用途。

本產品只限於台灣地區內使用，若在指定地區外使用不保證其產品功能完整性。

本產品保證在使用手冊內的用途範圍之內有效。

本使用手冊所提到的規格適用於我們指定的電源線和訊號線。

本產品可與我們製造或指定的選購品配合使用。

由於顯示器的電子零件的性能需要 30 分鐘才能穩定，因此在電源開啟之後，請在 30 分鐘後才開始調整顯示器。

為了降低長期使用而出現亮度變化以及保持穩定亮度，建議您降低螢幕的亮度。

當顯示器長時間顯示同一個影像的情況下再次改變畫面時會出現殘影。請使用螢幕保護程式或定時器，避免長時間顯示同一個影像。

建議定期清潔，以保持顯示器外觀清潔和延長壽命（請參考下頁“清潔”）。

畫面可能有出現有瑕疵的像素 這些像素看起來是畫面上略黑或略亮的區域。這是由於面板的特性而不是產品問題。有效畫素百分比：99.9994% 或更高。

LCD 面板燈管有固定的壽命，當畫面變暗或開始閃爍，請通知你的經銷商。

勿用力擠壓面板或邊框，由於這會導致畫面受損，如果被壓的面板會出現黑色或白色，如果多次按壓面板會導致面板損壞或質量下降。

請勿用鋒利的物品例如鉛筆或鋼筆壓面板，這會導致面板損壞，請勿用紙擦試以免刮傷面板。

當監視器原本在溫度較冷的環境，移動到另一個溫度較高的環境或者室溫迅速上升時，可能有露水凝結在監視器內部和外部。發生上述情形，請不要打開監視器並且等待凝結的露水消失，否則露水可能引起一些對監視器的損害。

清潔

注意

- 請勿使用稀釋劑 / 苯 / 酒精 / 乙醇 / 甲醇等粗糙清潔器或其他強烈溶液，這些物品會傷害到 LCD 面板跟外殼。
-

參考

- 建議使用選購的 ScreenCleaner 來清潔 LCD 面板。
-

[LCD 面板]

- 用軟布 (如棉布或鏡面頭紙) 清潔液晶面板。
- 可用加少量的水的布以清潔污垢，然後再用布清潔液晶面板以確保表面乾燥。

[外殼]

如需去除污垢，請使用柔軟微濕的布或溫和的清潔劑加以清潔。

舒適地使用顯示器

- 螢幕過暗或過亮可能會影響您的視力。請根據環境調整顯示器的亮度。
- 長時間盯著顯示器會使眼睛疲勞。每隔一小時讓眼睛休息十分鐘。

目錄

安全性須知.....	1	2-8 電源指示器 / EIZO Logo 顯示設定	26
關於顯示器的注意事項.....	3	• 在畫面顯示下關閉電源指示器	
清潔.....	4	[電源指示器設定].....	26
舒適地使用顯示器.....	4	• 當螢幕開啟時設定顯示 EIZO Logo / 不顯示 EIZO Logo [EIZO Logo 功能].....	26
目錄	5	2-9 嗶聲設定	26
第 1 章 特色和介紹	6	• 設定嗶聲 [嗶聲].....	26
1-1 特色.....	6	2-10 資料確認	27
1-2 按鈕名稱.....	8	• 查看資料，使用時間等 [資料].....	27
1-3 操作方式.....	9	2-11 設定語言	27
1-4 遙控器按鈕的功能.....	10	• 在選單上設定語言顯示 [語言].....	27
1-5 功能和基本操作.....	11	2-12 鎖定按鈕	28
第 2 章 設定和調整	14	• 鎖定可使用的功能 [操作鎖].....	28
2-1 輸入訊號選擇.....	14	2-13 恢復預設值	28
• 在設備上針對需求影像改變輸入訊號 [輸入選擇].....	14	• 恢復顏色調整 [重設].....	28
2-2 螢幕調整 (針對類比訊號輸入).....	15	• 恢復所有設定 [重設].....	28
2-3 色彩調整.....	19	第 3 章 故障排除	29
簡易調整.....	19	• 訊息列表.....	33
• 選擇色彩模式 [色彩模式].....	19	第 4 章 參考	34
進階調整.....	20	4-1 安裝旋臂.....	34
• 設定 / 調整色彩模式.....	20	4-2 規格表.....	35
• 調整項目.....	21	4-3 詞彙表.....	39
2-4 音效調整.....	23	4-4 詞彙表.....	41
• 調整 [高音 / 低音 / 平衡 / 聲量].....	23		
2-5 自動螢幕尺寸調整 (只限 HDMI 輸入).....	24		
• 根據訊號的長寬比自動改變螢幕尺寸 [自動螢幕尺寸].....	24		
2-6 畫面比例調整 (只限 HDMI 輸入).....	24		
• 改變輸入影像的顯示範圍 [畫面比例].....	24		
2-7 省電模式設定.....	25		
• 設定省電模式恢復的方式 [訊號偵測].....	25		

第 1 章 特色和介紹

感謝您選擇 EIZO 彩色液晶顯示器。

1-1 特色

- 搭載影音訊號輸入連接埠的 24 吋寬螢幕 LCD
- 支援 1920 × 1200 解析度
- 輪廓增強器和對比增強器 功能
- 支援畫中畫 (PinP) 功能
- 支援能根據影像和環境亮度的自動調整螢幕亮度的功能
- 搭載針對遊戲影像顯示的特別功能 (色彩模式, 螢幕大小 和 “直通模式”)
- 使用可滑動的控制滑桿具有傑出的操作性能
- ArcSwing2 底座能自由調整螢幕的高度和角度
- 遙控器可方便操作、設定和調整顯示器
- 工具軟體 ScreenManager Pro for LCD (for Windows) 可透過滑鼠 / 鍵盤來控制顯示器 (參考 EIZO LCD Utility Disk)

[支援的 PC 訊號輸入]

- DVI-D × 1、D-Sub mini 15 pin × 1 (兩個輸入連接埠)
- 水平頻率、垂直頻率、解析度的規格如下：

水平頻率	數位	31.5 - 76kHz: 每個預設訊號 ±1kHz
	類比	31.5 - 80kHz: 每個預設訊號 ±1kHz
垂直頻率	數位	59 - 61Hz: 每個預設訊號 ±1Hz (VGA TEXT: 69 - 71Hz) (49 - 51Hz is 也可提供 @720p/1080p*)
	類比	55 - 76Hz: 每個預設訊號 ±1Hz (49 - 51Hz is 也可提供 @720p/1080p*)

* 支援某些 AV 設備例如 Microsoft Xbox 360

- 支援框架同步模式 (49.60 - 50.40Hz, 59.50 - 60.50Hz)
- 支援 USB 連接埠 (上行 × 2, 下行 × 2)
- 符合 DVI 訊號 (HDCP)
- 支援 USB 聲音功能
- 能夠兩台 PC 上使用所連接的 USB 設備

[支援的 VIDEO 訊號輸入]

- HDMI × 2 (兩個輸入連接埠)

NOTE

- 顯示器的底座可更換成旋臂或其它底座。(請參考第 34 頁上的 “4-1 安裝旋臂”)
- 關於遙控器的操作請參考 “遙控器指南”。

連接其他設備

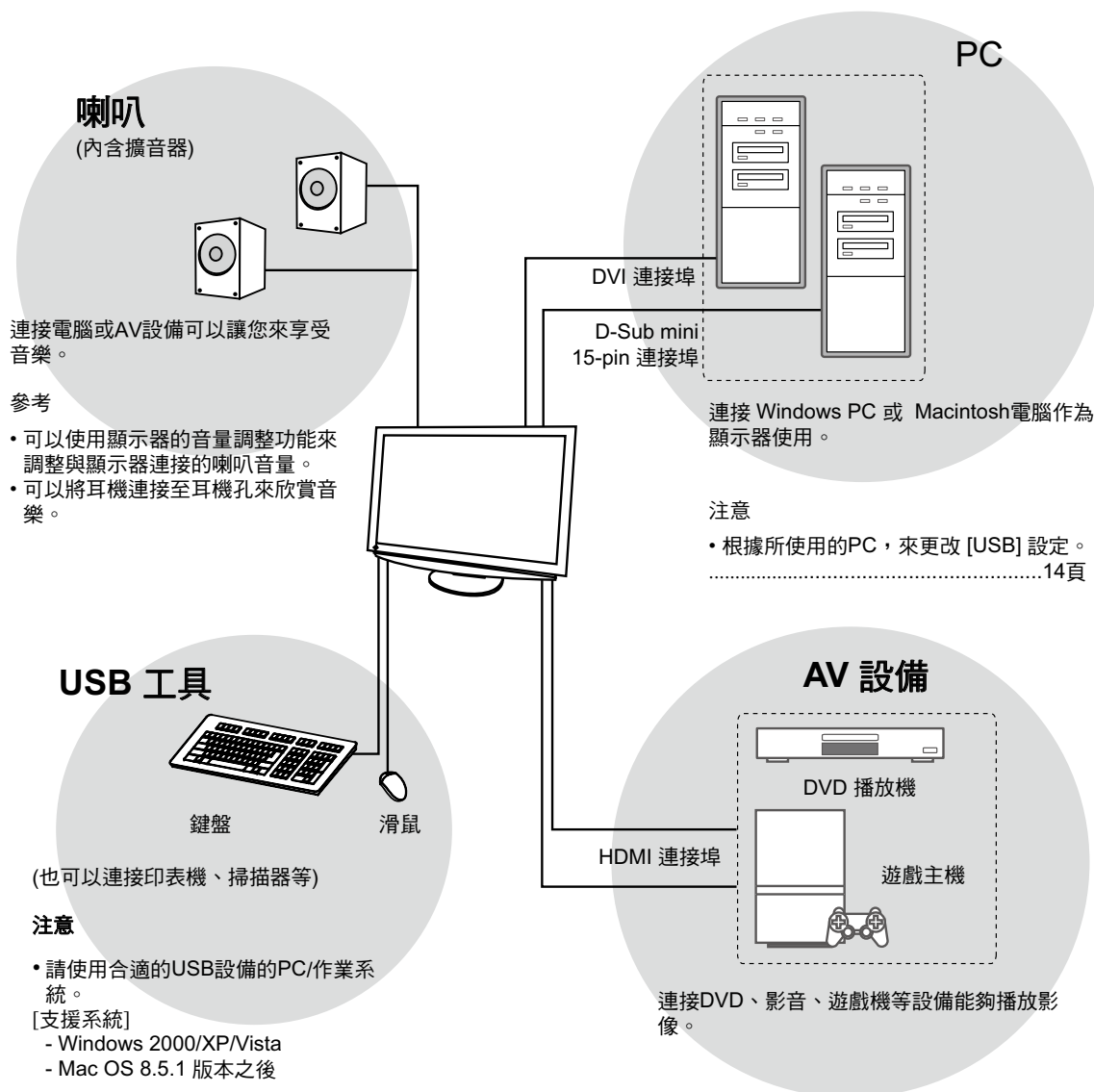

1-2 按鈕名稱

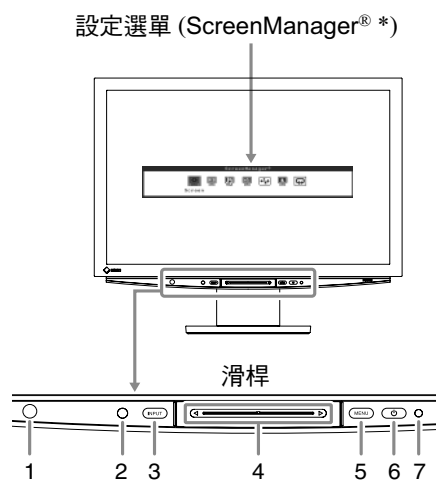

1. 遙控感應器
2. 感應器 (檢測環境亮度)
3. 輸入訊號選擇鍵 (INPUT)
4. 控制滑桿
5. 選單鍵 (MENU)
6. 電源鍵 ()
7. 電源指示燈

電源指示燈	狀態
藍	使用中
橘	省電模式
關閉	電源關閉

* ScreenManager[®] 是 EIZO 調整選單的另一個名稱。
 (在手冊中調整選單的設定和調整項目名稱會以括號 < > 來表示，例如： < 色彩 >)

NOTE

- 如同按下 ，如果您按下 MENU, INPUT 或是可滑動控制面板，都可以將螢幕開啟。
- 當螢幕顯示下，可將藍色指示燈關閉。(請參考第 26 頁的“在畫面顯示下關閉電源指示器”。)

1-3 操作方式

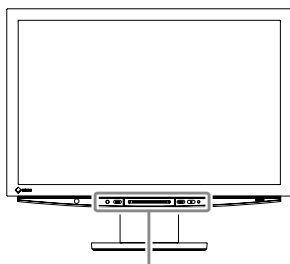

參考

- 三種操作方式：

- 按下開關

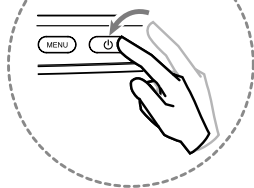

- 觸碰控制滑桿

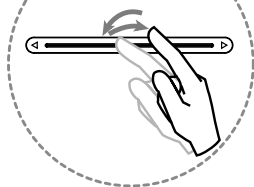

- 滑動控制滑桿

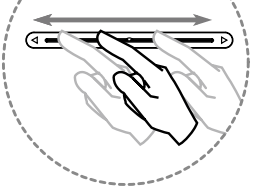

- 可使用遙控器執行滑桿的操作。(選擇、設定、調整、修改和確定項目。)

* 當未輸入訊號時，即時改變了選單的內容，也會顯示“音量”的選單。

■ 開啟 / 關閉電源

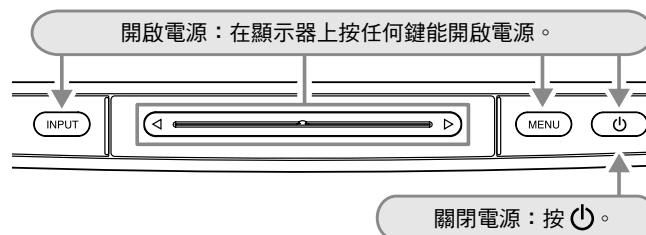

■ 切換輸入訊號

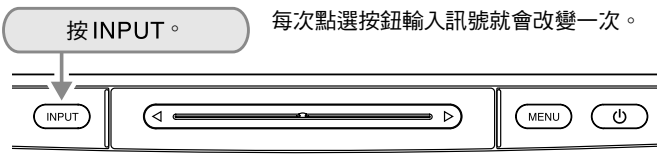

■ 顯示 / 離開選單

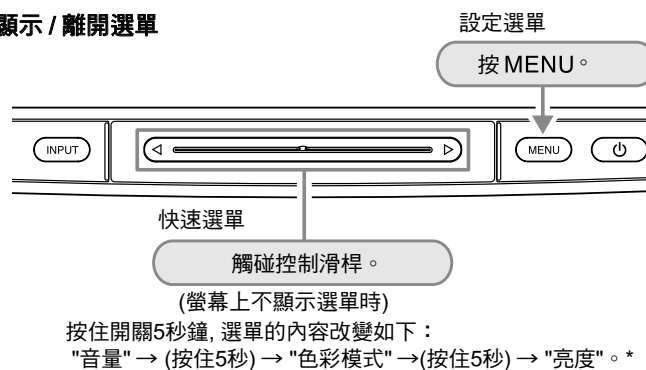

■ 選擇選單項目 設定和調整

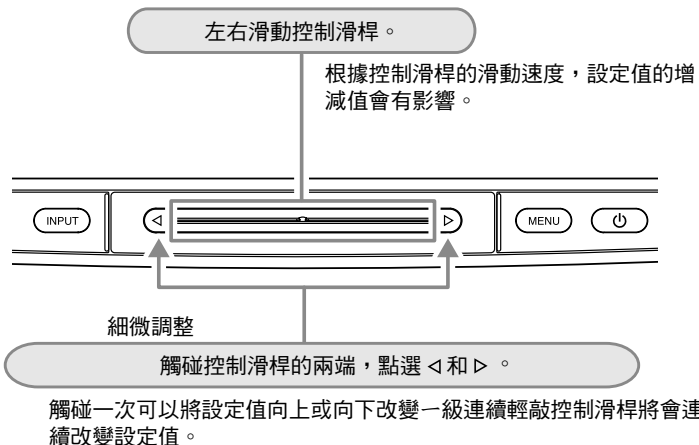

■ 確定項目 確定設定和調整值

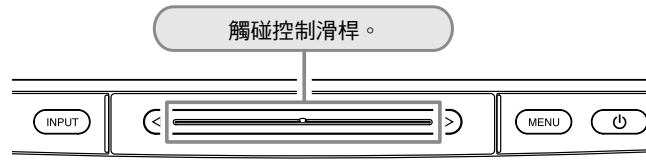

1-4 遙控器按鈕的功能

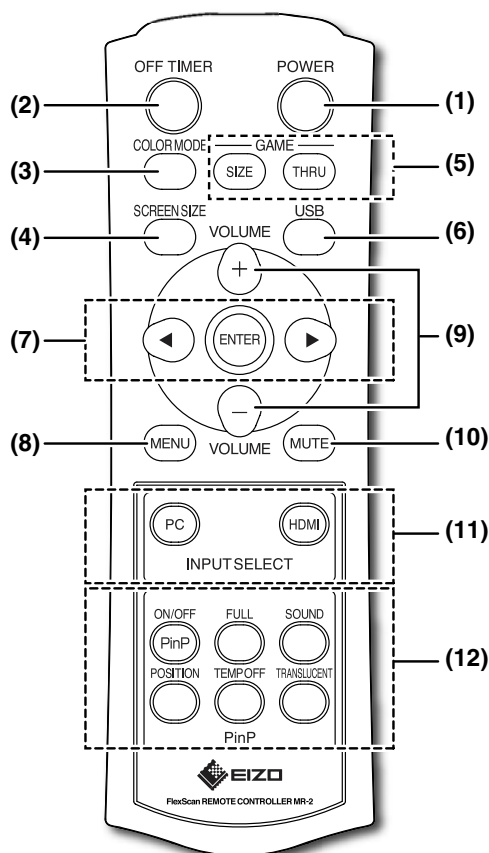

NOTE

- 詳細的設定請參考“遙控器指南”。

按鈕	功能
1 POWER	開啟或關閉電源
2 OFF TIMER	設定顯示器的定時關機時間
3 COLOR MODE	改變色彩模式
4 SCREEN SIZE	改變螢幕大小
5 GAME	當顯示遊戲畫面時使用 (只限 HDMI 輸入)
SIZE	改變螢幕大小
THRU	改變“直通模式”(將螢幕顯示的延遲降到最小)
6 USB	當使用電腦時改變 USB 的設定
7 ◀ / ▶ / ENTER	用於選擇選項、確定設定以及調整各種選項的值
8 MENU	顯示 / 退出離開選單
9 VOLUME	調整音量
10 MUTE	暫時關閉聲音
11 INPUT SELECT	切換輸入訊號
PC	PC 1/PC 2
HDMI	HDMI 1/HDMI 2
12 PinP	使用畫中畫模式
ON/OFF	開啟或關閉畫中畫模式
FULL	全螢幕顯示子視窗
SOUND	改變輸出聲音 (主視窗, 子視窗或是主視窗和子視窗)
POSITION	改變子視窗位置
TEMP OFF	暫時隱藏子視窗顯示
TRANSLUCENT	設定子視窗的透明度

1-5 功能和基本操作

調整螢幕、顏色、和音量

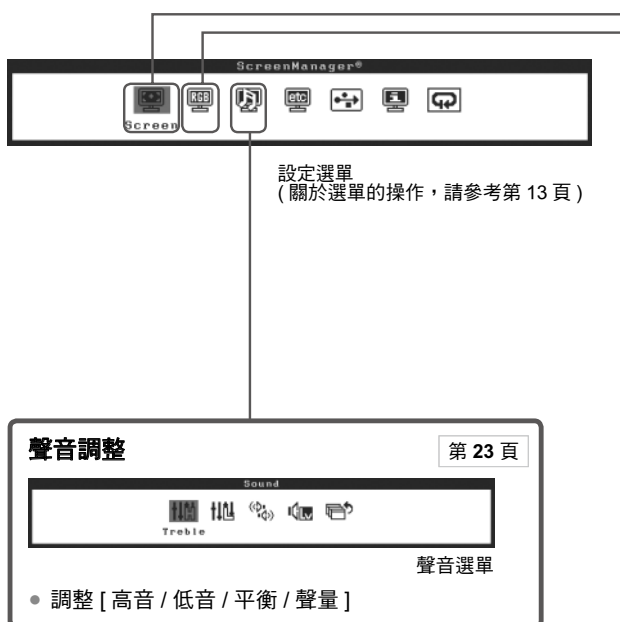

(只針對 PC: PC 2 的類比訊號輸入)

1 螢幕調整 第 15 頁



- 自動螢幕調整
[自動調整螢幕]

2 進階螢幕調整

- 消除垂直雜訊 [時鐘同步]..... 參考第 16 頁
- 消除水平雜訊和影像模糊
[相位同步]..... 參考第 17 頁
- 正確調整螢幕位置
[水平位置] 參考第 17 頁
[垂直位置] 參考第 17 頁
- 設定影像顯示在最適合的解析度
[解像度] 參考第 30 頁
- 自動調整顏色層次
[自動調整範圍] 參考第 18 頁
- 當螢幕出現雜訊時可以啟動此功能
[訊號過濾] 參考第 31 頁

色彩調整 (簡易調整) 第 19 頁

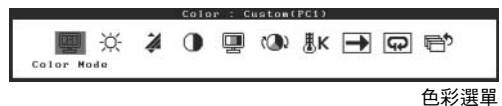

- 選擇色彩模式 [色彩模式]

色彩調整 (進階調整) 第 20 頁

- [亮度 / 黑階 / 對比度 / 顏色飽和度 / 色調 / 顏色溫度 / 輪廓增強器 / 對比增強器 / 增益 / Gamma / 降燥過濾器 //P 轉換] 可設定的功能依不同模式而改變。

恢復原廠預設值

- 恢復顏色預設值
[重設] 參考第 28 頁

- [] 代表功能名稱。
- 可以設定的功能是輸入訊號不同而定。
(請參考第 37 頁“選單列表”。)

螢幕的設定和調整



設定選單
(關於選單的操作，請參考
第 13 頁)

顯示器設定選單

顯示語言設定

- 在選單中設定語言顯示 [語言] 參考第 27 頁

自動亮度調整

- 根據影像和環境中的亮度能自動調整適合的亮度 [BrightRegulator] 參考第 22 頁

顯示器省電模式設定

- 設定省電模式的恢復方式 [訊號偵測] 參考第 25 頁

電源指示器設定

- 在螢幕顯示時關閉電源指示器 [電源指示器] 參考第 26 頁

嗶聲設定

- 設定嗶聲 [嗶聲] 參考第 26 頁

自動改變螢幕尺寸

- 根據輸入訊號自動改變螢幕的尺寸 [自動螢幕尺寸] 參考第 24 頁

改變畫面比例

- 改變輸入影像的顯示範圍 [畫面比例] 參考第 24 頁

色彩空間設定

- 當影像顏色不正確時可以設定此功能 [色彩空間] 參考第 32 頁

場率設定

- 當使用螢幕時根據所在地區選擇設定 [場率] 參考第 32 頁

恢復原廠預設值

第 28 頁

- 恢復所有設定值 [恢復]

資料確認

第 27 頁

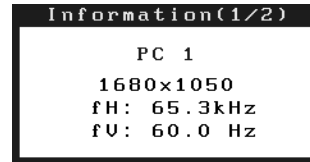

資料選單

- 確認設定、使用時間等 [資料]

改變 USB 設定

第 14 頁



USB 選單

- 根據所使用的 PC 來改變設定 (當連接 USB 時) [USB]

EIZO Logo 顯示設定

第 26 頁

- 當顯示器開啟時可決定是否顯示 EIZO logo [EIZO Logo 顯示功能]

鎖定按鈕

第 28 頁

- 鎖定可使用功能 [操作鎖]

- [] 代表功能名稱。
- 可以設定的功能是輸入訊號不同而定。(請參考第 37 頁“選單列表”。)

螢幕的設定和調整 (續)

使用遙控器可以控制下的設定和調整。關於詳細的說明請參考“遙控器指南”。

關閉定時器設定

- 設定顯示器的定時關機時間 [OFF TIMER]

改變色彩模式

- 根據顯示器用途改變顯示模式 [COLOR MODE]

改變螢幕大小

- 改變螢幕上出現的影像 / 影像尺寸 [SCREEN SIZE]

遊戲影像顯示設定

- 改變螢幕上顯示的影像尺寸 [SIZE]
- 改變模式“直通模式”(將螢幕的顯示延遲降到最小) [THRU]

改變 USB 設定

- 根據所使用的 PC 來改變設定 (當連接 USB 時) [USB]

音量調整

- 調高 / 調低音量 [VOLUME (+/-)]
- 暫時關閉聲音 [MUTE]

輸入訊號切換

- 根據您想要的顯示設備設定輸入訊號 [PC/HDMI]

畫中畫顯示

- 同時顯示 PC 輸入訊號 (主視窗) 和 HDMI 輸入訊號 (子視窗) [ON/OFF]
- 在全螢幕下顯示子視窗 [FULL]
- 選擇聲音輸出 [SOUND]
- 選擇子視窗位置 [POSITION]
- 暫時隱藏子視窗 [TEMP OFF]
- 設定子視窗的透明度 [TRANSLUCENT]

- [] 代表遙控器上的名稱

設定選單的基本操作

[顯示設定選單和選擇功能]

- (1) 點選操作面板上的 MENU。出現主選單。
- (2) 左右滑動控制滑桿選擇輸入訊號並觸碰控制滑桿。出現子選單。
- (3) 左右滑動控制滑桿選擇功能並觸碰控制滑桿。出現設定 / 調整 選單。
- (4) 左右滑動控制滑桿設定 / 調整顯示器並觸碰控制滑桿。設定 / 調整值被儲存。

[離開設定選單]

- (1) 點選 MENU。離開設定選單。

參考

- 有些選單可能沒有子選單的選項。

第 2 章 設定和調整

2-1 輸入訊號選擇

- 切換輸入訊號顯示來自不同設備的影像 [輸入選擇]

[步驟]

- (1) 點選控制面板上的 INPUT。
每按一次按鈕訊號就會如下切換。
PC1 → PC2 → HDMI1 → HDMI2 → PC1.....

■ 使用 USB 的連接來連接 PC 時 [USB]

根據 PC 使用的輸入訊號切換 [USB] 設定。

設定	使用狀態
PC 1 (數位訊號)	使用 PC 1 時
PC 2 (類比訊號)	使用 PC 2 時

[步驟]

- (1) 在調整選單中選擇 <USB> 圖示並觸碰控制滑桿。
出現 <USB> 選單。
- (2) 左右滑動控制滑桿選擇“PC 1”或“PC 2”，並觸碰滑桿。
USB 設定完成。
[當出現以下訊息時]
當出現以下訊息時“如果更改 USB 設定，與所選 PC 的 USB 連接將會失去，您是否要改變設定？”確認選擇後 (更改 USB 設定)，繼續執行步驟 3。
- (3) 左右滑動控制滑桿選擇“是”並觸碰控制滑桿。
USB 設定完成。

參考

- 可使用遙控器來切換輸入訊號。(請參考“遙控器指南”。)
- 在畫中畫顯示時點選此按鈕可改變子視窗的輸入訊號。

注意

- 如果 [USB] 沒有設定連接好，則顯示器連接的 USB 設備可能無法使用或喇叭可能沒有聲音。
- 切換設定時請注意下列事項。
 - 將 USB 的儲存設備連接至顯示器時在資料上可能會有所損失，請將 USB 設備移除後在改變連接設定。
 - 當聲音等播放程式在播放時，如果要返回原來的設定，在過程中可能會沒有聲音。請先關閉應用程式在改變 USB 設定。

參考

- 可使用遙控器來 USB 設定 (請參考“遙控器指南”。)

2-2 螢幕調整 (只針對類比訊號的 PC)

顯示器螢幕調整目的是控制螢幕的閃爍現象或者根據使用的 PC 來正確調整螢幕位置和螢幕尺寸。為了舒適地使用顯示器，請在第一次設定顯示器或者更新所有 PC 設定後來進行螢幕調整。當影像正確顯示時則不需要調整。

在下列情況中，自動調整功能將起作用：

- 訊號第一次輸入顯示器。
- 輸入訊號的解析度或更新率改變之後，訊號第一次輸入顯示。

[調整方法]

1 執行自動調整螢幕

• 自動調整螢幕閃爍、螢幕位置、螢幕大小 [自動調整螢幕]

- (1) 在調整選單中選擇 < 螢幕 > 並觸碰控制滑桿。
出現 < 螢幕 > 選單。
- (2) 在 < 螢幕 > 選單中選擇 < 自動調整螢幕 > 並觸碰控制滑桿。
螢幕上會出現“如果執行自動調整螢幕，您的目前的設定將會失去，您是否要繼續？”
- (3) 左右滑動控制滑桿選擇“是”並觸碰滑桿。
時鐘同步、相位同步和螢幕位置均透過自動調整功能進行修正。

2 準備顯示圖案針對類比顯示調整

- (1) 在 PC 中放入 EIZO 液晶顯示器應用程式光碟。
- (2) 針對 Windows PC: 光碟選單中啟動“Screen Adjustment Utility”。
針對非 Windows PC: 使用 screen adjustment pattern files。

- 如果畫面顯示正確：請進行步驟 5
- 如果畫面顯示不正確：請進行步驟 3

參考

- 當使用數位訊號時，影像會根據顯示器的預設值正確顯示，不用再調整。

注意

- 在低解析度的下無法使用自動調整螢幕功能。
- 顯示器打開後，請等待至少 30 分鐘才能開始調整。

注意

- 當影像在 Windows 或 Macintosh 的顯示完全時才能正常使用此功能。當影像在螢幕的部分區域（例如 DOS 方式視窗）顯示或者當正在使用黑色背景時，此功能無法正常使用。
- 對於某些顯示卡，此功能無法正常使用。

參考

- 即使已經執行了自動調整，如果畫面上的圖像無法正確的顯示解析度，請手動調整解析度。如果已經設定完解析度，請再執行一次 [自動調整]。(請參考第 3 章“故障排除”第 30 頁。)

參考

- 關於如何啟動畫面調整程式，請參考“Readme.txt”或“Read me”文件。當您正在使用 Windows PC 時，您可以直接從光碟的啟動選單執行程式。

3 用顯示的類比畫面調整樣式下再次執行自動調整螢幕

- 自動調整螢幕閃爍、螢幕位置、螢幕大小 [自動調整螢幕]

- (1) 使用“Screen Adjustment Utility”或是 screen adjustment pattern files 在顯示器上以全螢幕顯示 Display Pattern1。

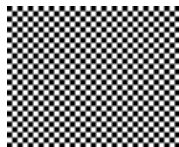

- (2) 在調整選單中選擇 < 螢幕 > 並觸碰控制滑桿。
出現 < 螢幕 > 選單。
- (3) 在 < 螢幕 > 選單中選擇 < 自動調整螢幕 > 並觸碰控制滑桿。
螢幕上會出現“如果執行自動調整螢幕，您的目前的設定將會失去，您是否要繼續？”
- (4) 左右滑動控制滑桿選擇“是”並觸碰滑桿。
時鐘同步、相位同步和螢幕位置均透過自動調整功能進行修正。

- 如果畫面顯示正確：請進行步驟 5
- 如果畫面顯示不正確：請進行步驟 4

4 從調整選單中的 < 螢幕 > 選單，對下列情況進行進階調整。

- 消除垂直雜訊 [時鐘同步]

- (1) 從 < 螢幕 > 選單中選擇 < 時鐘同步 >，並觸碰控制滑桿。
出現 < 時鐘同步 > 選單。
- (2) 左右移動控制滑桿消除垂直雜訊，並觸碰控制滑桿。
調整完成。

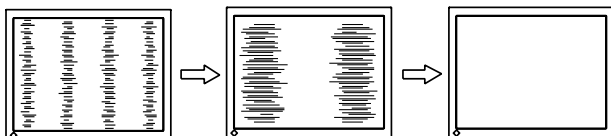

注意

- 為了有不錯的控制，請慢慢按控制按鈕。
- 調整後如後如果螢幕上出現模糊、閃爍或雜訊現象，請調整 [相位同步] 消除閃爍或模糊。

- **消除水平雜訊 [相位同步]**

- (1) 從 < 螢幕 > 選單中選擇 < 相位同步 >，並觸碰控制滑桿。出現 < 相位同步 > 選單。
- (2) 左右移動控制滑桿消除雜訊或模糊，並觸碰控制滑桿。調整完成。

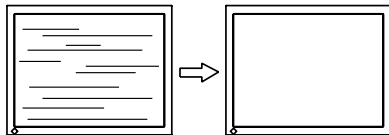

- **調整螢幕位置 [水平位置 / 垂直位置]**

因為畫素的數量和位置在液晶顯示器上都是固定的，所以只提供一個位置能正確顯示圖像顯示。進行位置調整可以將圖像移到正確位置。

設定	螢幕狀況
水平位置	當畫面的位置呈現水平偏移時，請調整螢幕的水平位置。
垂直位置	當畫面的位置呈現垂直偏移時，請調整螢幕的垂直位置。

- (1) 從 < 螢幕 > 選單選擇 < 水平位置 > / < 垂直位置 >，並觸碰控制滑桿。出現 < 水平位置 > / < 垂直位置 > 選單。
- (2) 左右移動控制滑桿進行調整使虛線的框框出現在整個畫面上，之後觸碰控制滑桿。調整完成。

- **參考**

- 請先確認您的 PC 或是顯示卡，閃爍或模糊現象可能無法消除。

- **注意**

- 調整後如果螢幕上出現垂直雜訊，請返回到“消除垂直雜訊 [時鐘同步]”。(時鐘同步→相位同步→位置)

5 調整訊號輸出範圍

- **自動調整顏色層次 [自動調整範圍]**

透過調整訊號輸出水平可以顯示每一個顏色層次（0 - 255）。

- (1) 使用“Screen Adjustment Utility”或是 screen adjustment pattern files 在顯示器上以全螢幕顯示 Display Pattern 2。



- (2) 從 < 螢幕 > 選單中選擇 < 自動調整範圍 > 並觸碰控制滑桿。
“如您執行“自動調整範圍”，您的目前的設定將會失去，您是否要繼續？”
- (3) 左右滑動控制滑桿選擇“是”並觸碰滑桿。
顏色階調將自動調整。
- (4) 關閉 Pattern 2。使用“Screen Adjustment Utility”時關閉此程式。

2-3 色彩調整

簡易調整

● 選擇色彩模式 [色彩模式]

此功能可以針對您的顯示器亮度等選擇最合適的顯示畫面。

(PC 訊號輸入)

可以從 6 種模式中選擇一種合適的顯示模式。

模式	用途
文字	適合文書或試算表軟體。
圖畫	展示照片或美工圖片。
影片	適合播放動態影片。
sRGB	支援與 sRGB 相容的顏色。
遊戲 (PC)	適合顯示遊戲影像。
自訂 (xxx*)	自行調整需要的設定。

* 顯示當時選擇輸入的訊號。

(HDMI 訊號輸入)

可以從 5 種模式中選擇一種合適的顯示模式。

模式	用途
標準	一般影片播放。
電影	適合電影效果等。
動態	適合輪廓清晰的圖像。
遊戲	適合顯示遊戲影像。
自訂 (xxx*)	自行調整需要的設定。

* 顯示當時選擇輸入的訊號。

[步驟]

- (1) 從調整選單中選擇 < 色彩 > 圖示，並觸碰控制滑桿。
- (2) 從 < 色彩 > 選單中選擇 < 色彩模式 >，並觸碰控制滑桿。
出現 < 色彩模式 > 選單。
- (3) 左右移動控制滑桿選擇模式，並觸碰控制滑桿。
色彩模式設定完成。

參考

- 可使用遙控器來改變色彩模式設定。(請參考“遙控器指南”。)
- 顏色模式的調整狀態可能會改變。(請參考 20 頁的進階調整。)

進階調整

● 設定 / 調整 色彩模式

每種模式都可獨立進行顏色調整設定和儲存。

(PC 輸入訊號) √: 可設定 / 可調整 -: 無法調整

圖案	功能	色彩模式					
		文字	圖畫	影片	sRGB	遊戲 (PC)	自訂 (xxx*)
	亮度	√	√	√	√	√	√
	黑階	-	-	-	-	√	√
	對比	-	√	√	-	√	√
	顏色飽和度	√	√	√	-	√	√
	色調	√	√	√	-	√	√
	色溫	√	√	√	-	√	√
➡ 進階調整							
	對比增強器	-	√	√	-	√	√
	輪廓增強器	-	√	√	-	√	√
	增益	-	-	-	-	√	√
	Gamma	-	-	-	-	√	√
	恢復	√	√	√	√	√	√

(HDMI 輸入訊號) √: 可設定 / 可調整 -: 無法調整

圖案	功能	色彩模式				
		標準	電影	動態	遊戲	自訂 (xxx*)
	亮度	√	√	√	√	√
	黑階	√	√	√	√	√
	對比	√	√	√	√	√
	顏色飽和度	√	√	√	√	√
	色調	√	√	√	√	√
	色溫	√	√	√	√	√
➡ 進階調整						
	對比增強器	√	√	√	√	√
	輪廓增強器	√	√	√	√	√
	Gamma	-	-	-	√	√
	降噪過濾器	-	-	-	√	√
	I/P 轉換	-	-	-	√	√
	恢復	√	√	√	√	√

* 顯示當時選擇輸入的訊號。













注意

- 在類比訊號下，在設定顏色時請先執行<自動調整範圍> 請參考第18頁的“自動調整顏色層次”。
- 顯示器打開後，請等待至少30分鐘才能開始調整。
- 從<色彩>選單中選擇 <恢復> 能使所選色彩模式的色調恢復到預設值(原廠設定)。
- 由於顯示器的特性不同，同一個圖像在不同顯示器上的色彩顯示可能有所不同。當針對多個顯示器進行色彩校正時，請用眼睛對顏色進行細微調整。

參考

- 可調整的功能因色彩模式類型而不同，詳細的說明請參考左邊圖表。

● 進階圖示

選項	內容	調整範圍
亮度 	調整螢幕亮度	0 to 100%
黑階 	調整適合的黑階	0 to 100%
	參考 • 在 PC 訊號下 RGB 可以個別調整 (紅、藍、綠)，在 HDMI 訊號下 RGB 為同時調整。	
對比度 	調整影像的對比	0 to 100% 對比 50% 下可以顯示每個顏色的層次。
顏色飽和度 	改變 顏色飽和度	-50 to 50
	注意 • 此功能無法顯示每一個顏色層次。	
色調 	改變膚色等色調	-50 to 50
	注意 • 此功能無法顯示每一個顏色層次。	
色溫 	調整顏色溫度	4000K 到 10000K 增加量為 500K (包含 9300K)。
	參考 • 當選擇 " 關 " 為設定值時面板顯示為原本的顏色。 • (K) 為調整值參考單位。	
輪廓增強器 	此功能加強圖像的輪廓和陰影	-5 to 5
對比增強器 	此功能改變圖片的對比	啟動 / 關閉
增益 	調整各顏色 (紅、綠、藍)	0 to 100% 使用者可自行調整紅、綠、藍色的各亮度做成色調。當背景出現為白色或灰色時調整。
Gamma 	調整 gamma 值	1.8/2.0/2.2/2.4
	參考 • 建議針對數位訊號設定 gamma 值。	
降噪過濾器 	減少雜訊或在 MPEG 壓縮時的干擾	高 / 低 / 關閉
	注意 • 因設定不同有可能造成影像品質下降。	
I/P 轉換 	設定交錯掃描 / 順序掃描 (Interlace progressive) 切換處理方式	視訊 (2-3) / 視訊 (2-3/2-2) / 視訊影像 / 靜態影像 根據顯示器上顯示的畫面選擇不同的設定。(請參考 "注意")
恢復 	將選擇好的色彩模式恢復原廠設定	

參考

- (%)為調整值參考單位。

參考

- 設定 [I/P 轉換]，請參考下列類型：
 - [視訊 (2-3)]
：一般電視廣播、電影等
 - [視訊 (2-3/2-2)]
：電影和 CG 等
 - [視訊影像]：電視影片等
 - [靜態影像]：靜態影像如照片

【步驟】

- (1) 從調整選單中選擇 < 色彩 > 圖示，並觸碰控制滑桿。
- (2) 從 < 色彩 > 選單中選擇 < 色彩模式 >，並觸碰控制滑桿。
- (3) 在 < 色彩模式 > 選單中選擇想要的模式，並觸碰控制滑桿。
- (4) 在 < 色彩 > 的選單中選擇想要的功能進行調整 / 設定，並觸碰控制滑桿。
出現功能選單。
- (5) 左右移動控制滑桿調整 / 設定數值，並觸碰控制滑桿。
調整 / 設定 設定完成。

● 自動調整亮度 [BrightRegulator]

位於螢幕前方的感應器能自動偵測環境的光源自動調整到最適合的亮度。

【步驟】

- (1) 從調整選單中選擇 < 螢幕設定 >，並觸碰控制滑桿。
- (2) 從 < 螢幕設定 > 選單中選擇 <BrightRegulator>，並觸碰控制滑桿。
出現 <BrightRegulator> 選單。
- (3) 左右移動控制滑桿選擇 “高”、“標準”、“關閉”，並觸碰控制滑桿。
BrightRegulator 設定完成。

【參考】

- 可利用快速選單顯示 < 色彩模式 > 和 < 亮度 > 選單。(請參考第 9 頁)

【參考】

- 請勿蓋住感應器。
- 如果覺得 “標準” 的值不夠明亮，請設定 “高” 值。

2-4 音效調整

● 調整 [高音 / 低音 / 平衡 / 聲量]

圖示	內容	調整範圍
高音 	調整高音部份的強 / 弱	-15 to 15
低音 	調整低音部份的強 / 弱	-15 to 15
平衡 	調整左右聲音的平衡	-32 to 32
聲量 	調整輸入聲音的聲量	-3 to 3

[步驟]

- (1) 從調整選單中選擇 < 音效 >，並觸碰控制滑桿。
- (2) 從 < 音效 > 選單中選擇調整的功能，並觸碰控制滑桿。出現所選的功能選單。
- (3) 左右移動控制滑桿調整數值，並觸碰控制滑桿。調整完成。

參考

- 可以針對喇叭或耳機分別除了 [聲量] 以外聲音調整。若要調整耳機的聲音請將耳機連接顯示器。
- 由於外接的設備的音量不同，因此不同種類的輸入訊號可能會產生音量的差異。例如 HDMI 1 和 HDMI 2 輸入的訊號音量差異很大，您可以提高較低的音量的 [聲量]，以減少兩邊的音量差異。

注意

- 根據音量設定，可能會產生聲音失真。在此情況下，請調低音量，聲音的失真可能會減小。

2-5 自動螢幕尺寸調整 (只限 HDMI 訊號輸入)

- 根據輸入訊號的長寬比改變自動改變螢幕尺寸 [自動螢幕尺寸調整]

根據來自 AV 設備輸入訊號的長寬比訊息將自動改變螢幕顯示尺寸。

【步驟】

- (1) 從調整選單中選擇 < 螢幕設定 >，並觸碰控制滑桿。
- (2) 從 < 螢幕設定 > 選單中選擇 < 自動螢幕尺寸 >，並觸碰控制滑桿。出現 < 自動螢幕尺寸 > 選單。
- (3) 左右移動控制滑桿選擇“啟動”，並觸碰控制滑桿。設定完成。

2-6 畫面比例調整 (只限 HDMI 訊號輸入)

- 調整輸入影像的顯示範圍 [畫面比例]

通常輸入影像的上下左右部分會稍稍切去一點 (overscan)。此功能可改變輸入影像的顯示範圍。

【步驟】

- (1) 從調整選單中選擇 < 螢幕設定 >，並觸碰控制滑桿。
- (2) 從 < 螢幕設定 > 選單中選擇 < 畫面比例 >，並觸碰控制滑桿。出現 < 畫面比例 > 選單。
- (3) 左右移動控制滑桿選擇“標準”、“全影像”、“全螢幕”，並觸碰控制滑桿。設定完成。

(例如當畫面顯示為“16:9”)

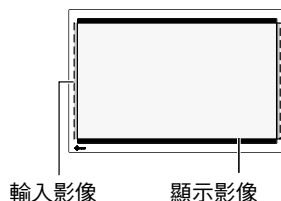

設定	狀態
標準	以標準設定畫面顯示。(輸入影像的上下左右部份稍稍切去一點)
全影像	顯示大部份輸入影像。
全螢幕	保持 16:9 的長寬比影像顯示。圖像的左右部分會稍稍切去一點。(注意，即使選擇了“4:3”、“全螢幕”或“信箱”的模式顯示影像是與全影像的設定相同。)

參考

- 如果你不想自動改變子視窗影像尺寸的話，從 < 螢幕設定 > 選單中選擇 < 自動螢幕尺寸 > 並點選“關閉”。
- 在自動改變螢幕尺寸之後也能夠手動來調整。(請參考“遙控器指南”)

參考

- 當選擇“全影像”或“標準”時，根據輸入訊號的長寬比有可能上下左右都有黑邊。
- 如果選擇“全影像”時出現雜訊的問題，請選擇“標準”。

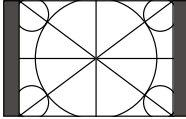
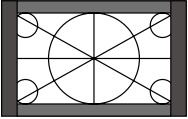
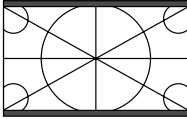
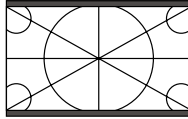
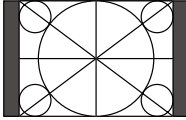
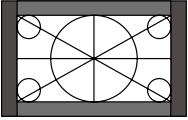
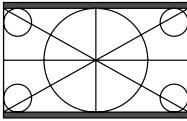
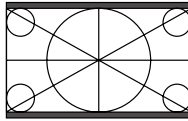
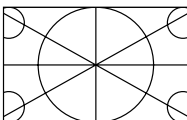
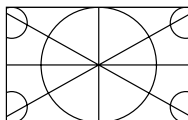
輸入訊號： 長寬比 (格式)	4:3 (480i/480p/ 576i/576p)	Letterbox (480i/480p/ 576i/576p)	16:9	
			(480i/480p/ 576i/576p)	(1080i/720p/1080p)
畫面比例				
標準				
全影像				
全螢幕				

2-7 省電模式設定

● 設定省電模式恢復條件 [訊號偵測]

此功能將設定當目前訊號沒有偵測到任何訊號時會自動進入省電模式的設定，以及省電模式恢復的設定。

設定	沒有訊號輸入	從省電模式中恢復的設定
所有輸入訊號	在 5 分鐘後沒有偵測到任何輸入訊號時，顯示器會進入省電模式。	偵測所有訊號且如果在無訊號狀態下偵測到任何訊號，顯示器將會恢復到偵測到輸入訊號的影像。
目前輸入訊號		偵測進入省電模式所選擇的訊號並且在無訊號狀態下偵測到任何訊號時，顯示器將恢復目前所選擇的輸入訊號的影像。
關閉	在 45 秒後沒有任何訊號輸入，顯示器會自動關閉。	

[步驟]

- (1) 從調整選單中選擇 < 螢幕設定 >，並觸碰控制滑桿。
- (2) 從 < 螢幕設定 > 選單中選擇 < 訊號偵測 >，並觸碰控制滑桿。出現 < 訊號偵測 > 設定選單。
- (3) 左右移動控制滑桿選 “所有輸入訊號”、“目前輸入訊號”、“關閉”，並觸碰控制滑桿。
訊號偵測 設定完成。

注意

- 顯示器會偵測輸入訊號的狀態。如果在進入省電模式之前偵測到任何訊號，那麼訊號偵測不會被視為恢復的條件。
- 在畫中畫顯示模式時，顯示器不會切換省電模式。
- 如果設定為“所有輸入訊號”則依照連接的外接設備或某些情況而定，顯示器可能無法從省電模式中恢復。當顯示器無法恢復時，請改變設定或輕敲滑桿，然後選擇設備所需影像的輸入訊號。

注意

- 將電源線拔除，關閉顯示器電源。
- 即使顯示器進入省電模式，連接 USB 的設備也在工作狀態下。(因此，在省電模式下，顯示器的耗電量是隨著 USB 上的設備而改變。)

2-8 電源指示器 / EIZO Logo 顯示設定

● 在畫面顯示時情況下關閉電源指示器 [電源指示器設定]

當螢幕顯示下，該功能可關閉電源指示燈（藍色）。



[步驟]

- (1) 從調整選單中選擇 < 螢幕設定 >，並觸碰控制滑桿。
- (2) 從 < 螢幕設定 > 選單中選擇 < 電源指示器 >，並觸碰控制滑桿。出現 < 電源指示器 > 選單。
- (3) 左右移動控制滑桿選擇“關”，並觸碰控制滑桿。電源指示器 設定完成。



● 當螢幕開啟時設定顯示 EIZO Logo / 不顯示 EIZO Logo [EIZO Logo 顯示功能]

當電源開啟時，EIZO Logo 會出現在畫面中央。此功能可以選擇是否顯示 EIZO Logo。

[設定方法]

- (1) 按  關閉顯示器的電源。
- (2) 按住  約 3 秒鐘。
EIZO Logo 不會出現在螢幕上。

[恢復方法]

- (1) 按  關閉顯示器的電源。
- (2) 按住  約 3 秒鐘。
EIZO Logo 出現在螢幕上。

2-9 嗶聲設定

● 設定嗶聲 [嗶聲]

針對顯示器切換或是連接錯誤等提供警告音的開啟或關閉。

聲音類型	狀況
短聲	• 執行任何螢幕基本操作時都會有聲音。
長聲	• 當選擇操作鎖功能“開”或“關”時會有聲音。 • 當選擇 EIZO Logo 顯示功能“開”或“關”時會有聲音。 • 當在畫中畫顯示功能時按住 INPUT 約兩秒後選擇“開”或“關”時會有聲音。 • 當透過控制滑桿設定 / 調整選項時會有聲音。
連續的聲音	• 當顯示器沒有正確連接時。 • 當電腦或 AV 設備沒有開啟時。 • 當接收頻率非在設定範圍之內時。

參考

- 電源指示燈設定為開啟是預設值。

參考

- 顯示 Logo 為預設值。

[步驟]

- (1) 從調整選單中選擇 < 螢幕設定 >，並觸碰控制滑桿。
- (2) 從 < 螢幕設定 > 選單中選擇 < 嗶聲 >，並觸碰控制滑桿。出現 < 嗶聲 > 設定選單。
- (3) 左右移動控制滑桿選 “開” 或 “關”，並觸碰控制滑桿。嗶聲 設定完成。

2-10 查看資料

● 確認正在觀看的資料、使用時間等 [資料]

用此功能可確認正在觀看的顯示器資料、型號名稱、序號及使用時間等。

- (1) 從調整選單中選擇 < 資料 >，並觸碰控制滑桿。出現 < 資料 > 選單。
- (2) 觸碰控制滑桿查看資料設定等。

2-11 設定語言

● 設定選單的語言 [語言]

使用此功能能夠選擇選單的語言顯示。

選擇語言

英語 / 德語 / 法語 / 西班牙語 / 意大利語 / 瑞典語 / 中文 (簡體) / 中文 (繁體) / 日本語

[步驟]

- (1) 從調整選單中選擇 < 螢幕設定 >，並觸碰控制滑桿。
- (2) 從 < 螢幕設定 > 選單中選擇 < 語言 >，並觸碰控制滑桿。出現 < 語言 > 設定選單。
- (3) 左右移動控制滑桿選擇語言，並觸碰控制滑桿。語言 設定完成。

參考

- 由於工廠生產檢測，顯示器內的使用時間並不一定為 “0”。

2-12 鎖定按鈕

● 鎖定可使用的功能 [操作鎖]

此功能可鎖定按鈕以保持調整或設定後的狀態。

[鎖定方法]

- (1) 點選  關閉顯示器的電源。
- (2) 按住 MENU 約三秒鐘。
操作鎖開始執行 (顯示 “操作鎖：開”)，顯示的畫面已經被鎖定。

[解鎖方法]

- (1) 點選  關閉顯示器的電源。
- (2) 按住 MENU 約三秒鐘。
操作鎖開始執行 (顯示 “操作鎖：關”)，顯示的畫面已經被鎖定。

2-13 恢復預設值

● 恢復顏色調整 [恢復]

在顏色模式底下能將目前的設定恢復到預設值 (出廠設定)。

[步驟]

- (1) 設定選單中選擇 < 色彩 > 圖示，並觸碰控制滑桿。
- (2) 在 < 色彩 > 選單中選擇 < 恢復 >，並觸碰控制滑桿。
畫面上會出現 “目前的顏色資料將會失去”。
- (3) 左右滑動控制滑桿選擇 “恢復”，並觸碰控制滑桿。
恢復設定完成。

● 恢復所有設定 [恢復]

除了 [場率]、[USB] 和 [音量] 之外的設定都會恢復到預設值 (出廠設定)。

[步驟]

- (1) 在調整選單中選擇 < 恢復 >，並觸碰控制滑桿。
畫面上會出現 “除了場率和 USB 之外的所有設定值均會重設”。
- (2) 左右滑動控制滑桿選擇 “恢復”，並觸碰控制滑桿。
恢復設定完成。

參考

- 下列的操作在鎖定下也可以進行
 - 點選  開啟 / 關閉電源。
 - 點選 INPUT、MENU 控制滑桿也可開啟電源。
 - 開啟或關閉鎖定功能。
 - EIZO Logo 的顯示功能。(第 26 頁)

參考

- 有關於設定值，請參考 38 頁的 “主要的預設值 (工廠設定)”。

第 3 章 故障排除





如果故障無法排除，請連絡EIZO經銷商。

- 無畫面問題請參考 → No.1 - No.2.(PC 輸入訊號)，請參考 No.1 - No.2.(影音輸入訊號)
- 影像問題 → 請參考 (一般) 中的 No.1 - No.6.，請參考 (PC 輸入訊號) 中的 No.3 - No.7，請參考 (HDMI 輸入訊號) 中的 No.3
- 其他問題 → 請參考 (一般) 中的 No.7 - No.12.，請參考 (PC 輸入訊號) 中的 No.8，請參考 (HDMI 輸入訊號) 中的 No.4 - No.5
- USB 問題 → 請參考 (PC 輸入訊號) 中的 No.9

(一般)

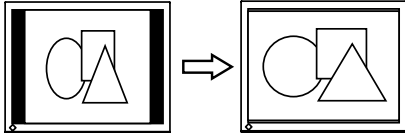

問題	可能的原因和解決辦法
1. 螢幕太亮或太暗	<ul style="list-style-type: none"> • 從 < 色彩 > 選單中選擇 < 亮度 > 或 < 對比度 >。 (背光板有固定壽命，當螢幕變暗或開始閃動時，請與當地經銷商聯絡。)
2. 出現殘影	<ul style="list-style-type: none"> • 使用螢幕保護程式或關閉定時器可延長顯示器壽命。 • 殘影是 LCD 的特性，請避免長時間顯示相同的影像。
3. 螢幕上殘留線 / 紅 / 藍 / 白點或暗點	<ul style="list-style-type: none"> • 這是面版本身的特性，不是故障。
4. 螢幕出現波紋	<ul style="list-style-type: none"> • 將螢幕保持在白色畫面下，此狀態可能會消失。
5. 螢幕出現雜訊	<ul style="list-style-type: none"> • 當使用 [輪廓增強器] 或 [對比增強器] 功能時，正常的影像有可能因畫面的階調異常或雜訊造成無法顯示。
6. 字的顏色有異常	<ul style="list-style-type: none"> • 當使用 [輪廓增強器] 設定輪廓時，螢幕上的字有可能受顏色到影響。
7. 沒有聲音 / 音量也無法控制	<ul style="list-style-type: none"> • 確認音源線是否連接正確。 • 確認耳機是否正確連接到耳機孔。 • 調整音量。
8. 聲音隨著外接設備而變化	<ul style="list-style-type: none"> • 從 < 音效 > 選單中選擇 < 聲量 > 調整連接設備中的音量差異。(參考第 23 頁)
9. 顯示器突然關閉	<ul style="list-style-type: none"> • 確認是否設定了 [關閉定時器] 功能。確認 [關閉定時器] 設定。(參考 “遙控器指南”)。 • 確認 < 螢幕設定 > 選單的 < 訊號檢測 > 是否設定為 “關閉” (參考第 25 頁)
10. 無法選擇選單項目	<ul style="list-style-type: none"> • 可選擇的選單項目視輸入訊號而定。因此請確認選單清單 (請參考第 37 頁的 “選單清單”)
11. 操作鍵沒有任何反應	<ul style="list-style-type: none"> • 確認按鍵是否被鎖定。(參考第 28 頁)
12. 遙控器無法無法使用	<ul style="list-style-type: none"> • 確認遙控器是否對著感應器。 • 確認遙控器和感應器之間是否沒有障礙物。 • 確認電池電量是否充足。 • 確認電池安裝方向是否正確。

(PC 輸入訊號)

問題	可能的原因和解決辦法
<p>1. 無畫面</p> <ul style="list-style-type: none">• 電源指示燈不亮• 電源指示燈成橘燈• 電源指示燈成藍燈	<ul style="list-style-type: none">• 確認電源線是否連接正確。• 按下遙控器上的  或是點選 。• 利用遙控器上的 [INPUT SELECT] () 或是 INPUT 來切換輸入訊號。• 請按鍵盤上任何一鍵，或按滑鼠鍵。• 開啟 PC。• 確認電腦與顯示器是否連接正確。• 確認增益設定。
<p>2. 出現以下訊息</p> <ul style="list-style-type: none">• 當出現錯誤頻率時，頻率會顯示紅色的狀態。 <p>範例：</p> <div data-bbox="363 663 641 846" style="border: 1px solid black; padding: 5px; text-align: center;"><p>PC 1</p><p>Signal Error</p><p>fD: 162.0MHz</p><p>fH: 75.0kHz</p><p>fV: 60.0 Hz</p></div>	<p>當訊息輸入不正確時的訊息，即使螢幕功能十分正常。</p> <ul style="list-style-type: none">• 使用顯示卡的軟體來改變頻率設定。詳細說明，請參考顯示卡的使用手冊。
<p>3. 即時執行了自動調整螢幕，但圖像無法顯示出正確解析度</p> <ul style="list-style-type: none">• 輸入非正確訊號的解析度時，圖像顯示會縮小或變形。 <div data-bbox="300 949 705 1081" style="text-align: center;"></div>	<ul style="list-style-type: none">• 從 < 螢幕 > 選單中選擇 < 解像度 >，讓訊號輸入的解析度與選單中的解析度相同。• 如果設定完後，請再次執行一次 [自動調整螢幕]。
<p>4. 顯示位置不正確</p> <div data-bbox="421 1128 587 1261" style="border: 1px solid black; width: 100px; height: 60px; margin: 0 auto;"></div>	<ul style="list-style-type: none">• 從 < 螢幕 > 選單中選擇 < 水平位置 / 垂直位置 >。(參考第 17 頁)• 如果問題還存在，請使用顯示卡軟體來改變顯示位置。
<p>5. 垂直雜訊復原</p> <div data-bbox="325 1308 679 1440" style="text-align: center;"></div>	<ul style="list-style-type: none">• 從 < 螢幕 > 選單中選擇 < 時鐘同步 >。(參考第 16 頁)• 當解析度設定為 1920 × 1200，即使執行了 < 時鐘同步 > 調整也可能無法調整回來。在這情況下請將解析度改成 1600 × 1200、1920 × 1080 等。
<p>6. 水平雜訊復原</p> <div data-bbox="421 1487 587 1619" style="border: 1px solid black; width: 100px; height: 60px; margin: 0 auto;"></div>	<ul style="list-style-type: none">• 從 < 螢幕 > 選單中選擇 < 相位同步 >。(參考第 17 頁)
<p>7. 螢幕出現雜訊</p>	<ul style="list-style-type: none">• 當類比訊號輸入時，從 < 螢幕 > 選單中的 < 訊號過濾 > 來設定。依照使用的輸入訊號而定，情況有可能不會改善建議您將類比輸入訊號改變數位輸入訊號。• 當輸入 HDCP 訊號時，正常的影像有可能無法立即顯示。
<p>8. 沒有聲音 / 無法使用音量控制</p>	<ul style="list-style-type: none">• 確認 [USB] 設定是否符合 PC 的輸入訊號。

問題	可能的原因和解決辦法
<p>9. 與顯示器連接的 USB 設備無法使用</p>	<ul style="list-style-type: none"> • 請檢查 USB 線是否被正確的連接。 • 確認 [USB] 設定是否符合 PC 的輸入訊號。(參考第 14 頁) • 改變其他 USB 埠(下行)。如果 PC 或是顯示設備能透過 USB 正常運作，請與當地代理商聯繫。(詳細資料請參考 PC 使用手冊。) • 請執行下列步驟。 <ul style="list-style-type: none"> - 重新啟動電腦。 - 將電腦直接連接至其他外接設備。 - 當設備在未連接顯示器 (USB hub) 的情況下能正常工作，請與當地代理商聯繫。 • 請檢查 PC 和 OS 是否支援 USB。(請和您的系統供應商確認。) • 使用 Windows 時，請檢查 PC 的 BIOS 是否開啟支援 USB。(詳細的部份請參考 PC 使用手冊。)

(HDMI 輸入訊號)

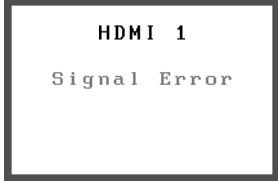
問題	可能的原因和解決辦法
1. 無畫面 <ul style="list-style-type: none">• 電源指示燈不亮• 電源指示燈成橘燈• 電源指示燈成藍燈	<ul style="list-style-type: none">• 確認電源線是否連接正確。• 按下遙控器上的  或是點選 。• 利用遙控器上的 [INPUT SELECT] () 或是 INPUT 來切換輸入訊號。• 開啟 AV 設備。• 確認 AV 與顯示器是否連接正確。• 使用 < 螢幕設定 > 選單中的 < 場率 > 來切換設定。
2. 出現以下訊息 <ul style="list-style-type: none">• 訊號評率超出規格範圍。 範例： 	當訊息輸入不正確時的訊息，即使螢幕功能十分正常。 <ul style="list-style-type: none">• 請參考連接設備的使用手冊確定為數位訊號格式。(請參考第 35 頁)
3. 螢幕上的顏色顯示不正確	<ul style="list-style-type: none">• 使用 < 螢幕設定 > 中 < 色彩空間 > 更改影音輸入訊號的色彩空間 (通常選擇“自動”)。
4. 當影音設備連接顯示器時，影像不受 FF/RE 的操作控制。	<ul style="list-style-type: none">• 顯示器的構造通常會引起圖像不受控制狀態。這並非故障。
5. 沒有聲音 / 無法使用音量控制	<ul style="list-style-type: none">• 確認連接設備的格式是否正確。• 關於顯示器的聲音輸入格式請參考第 35 頁。

● 訊息列表

螢幕上會出現的訊息說明如下

訊息	說明
“若您執行“自動調整螢幕”，您的目前設定將會失去。您是否要繼續？”	執行 [自動調整螢幕] 時出現的訊息。
“若您執行“自動調整範圍”，您的目前設定將會失去。您是否要繼續？”	執行 [自動調整範圍] 時出現的訊息。
“目前顏色資料將會消失”。	在 < 色彩 > 選單中選擇 < 恢復 > 時出現的訊息，將目前所模式的恢復到原廠設定值。
“若您更改場率，螢幕可能無法顯示畫面。您是否要更改設定？”	執行 [場率] 時出現的訊息。
“如果更改 USB 設定，與所選 PC 的 USB 連接將會失去。您是否要變更設定？”	更改 [USB] 設定時會出現此訊息。 <ul style="list-style-type: none"> • 在下列情況中請勿更改設定。 <ul style="list-style-type: none"> - 將 USB 等儲存設備連接至顯示器時造成資料的損失。請先移除設備後再更改設定。 - 當聲音等播放程式在播放時。 如果要返回原來的設定，在過程中可能會沒有聲音。請先關閉應用程式在改變 USB 設定。
“電源即將關閉，若要取消關閉定時器，請觸碰滑棒” ³⁾	當設定了關閉定時器，在電源關閉前一分鐘，螢幕會出現此訊息。顯示訊息時若輕碰控制滑桿會解除設定，訊息將會消失。
“除了場率與 USB 以外的所有設定值均會重設” ³⁾	執行選單中的 < 恢復 > 時，會出現此訊息。除了 [場率]、[USB]、[音量] 之外的設定都會恢復原廠預設值。
“音量調整功能不支援此音訊” ³⁾	正在接收的音訊不符合顯示器時，按遙控器上的 [VOLUME] 按鍵或當執行音量快速選單操作將不會出現此訊息。在此情況下，沒有聲音輸出。

第 4 章 參考

4-1 安裝旋臂

可將支架拆除，在顯示器上安裝旋臂 (或其他支架)。可使用 EIZO 的旋臂或支架的選購品。

[安裝]

1 液晶面板朝下方放置，並墊有柔軟乾淨的布，以防止面板刮傷。

2 拆下支架。(準備螺絲起子)

用螺絲起子拆下固定顯示器和底座的 4 個螺絲。

3 將顯示器安裝到旋臂或底座上。

請使用使用手冊中指定的螺絲將顯示器固定在旋臂或底座上。

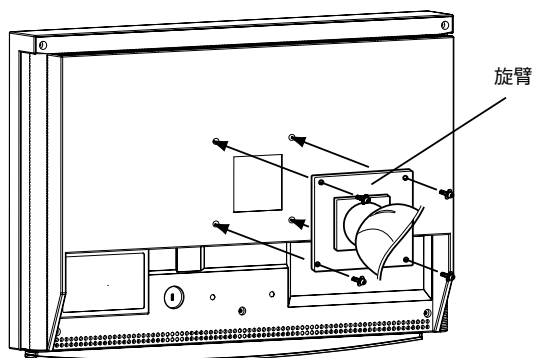

注意

- 安裝旋臂或底座時，請按照各自的使用手冊進行操作。
- 使用其它廠商的旋臂或底座時請事先確認選擇符合VESA標準。請使用本顯示器附屬的M4 × 12螺絲。
 - 螺絲孔之間的孔距：100 mm × 100 mm
 - 金屬板厚度：2.6 mm
 - 其強度足以承受顯示器和附件（如電線）的重量（不包括支架底座）。
- 安裝旋臂或底座必須符合以下顯示器傾斜角度。
 - 向上60度，向下45度（垂直顯示，順時針90度）
- 請勿左右轉動顯示器。
- 安裝旋臂後請連接電源線。

4-2 規格表

面版	液晶面板	24.1 inch (610 mm)TFT color LCD panel with Anti-Glare Hard Coating 可視角度：垂直 178°，水平 178°（CR≥10）		
	點距	0.270 mm		
	解析度	1920 dots × 1200 lines		
	顯示顏色	1677萬色：8 bit 顏色輸出 (1064.33 百萬色/10 bit-LUT)		
	可視範圍	518.4mm × 324.0mm		
PC 輸入訊號	數位輸入訊號 (PC 1)	輸入介面	DVI-D × 1	
		水平掃描頻率	31.5 - 76kHz: 每個預設訊號 ±1kHz	
		垂直掃描頻率	59 - 61Hz: 每個預設訊號 ±1Hz (VGA TEXT: 69 - 71Hz) (49 - 51Hz 也可提供 @720p/1080p*1)	
		視訊頻寬(最大)	162 MHz	
		輸入訊號(Digital)	TMDS (Single Link)	
	類比輸入訊號 (PC 2)	輸入介面	D-Sub mini 15-pin × 1	
		水平掃描頻率	31.5 - 80kHz: 每個預設訊號 ±1kHz	
		垂直掃描頻率	55 - 76Hz: 每個預設訊號 ±1Hz (49 - 51Hz 也可提供 @720p/1080p*1)	
		視訊頻寬(最大)	162MHz	
		類比輸入訊號 (Sync)	Separate, TTL, 正 / 負	
		類比輸入訊號 (Video)	類比，正 (0.7Vp-p/75Ω)	
		訊號模式種類	50 (出廠預設值：34 種)	
	聲音輸入	USB communication		
即插即用	VESA DDC2B			
VIDEO 輸入訊號	HDMI 輸入訊號 *2 (HDMI 1/2)	輸入介面	HDMI Type A × 2	
		適用的格式	影音訊號 - 525i (480i)/525p (480p)/1125i (1080i)/750p (720p)/1125p (1080p) :60Hz/24Hz - 625i (576i)/625p (576p)/1125i (1080i)/750p (720p)/1125p (1080p) :50Hz/24Hz 聲音訊號 - 2ch linear PCM (32kHz/44.1kHz/48kHz/88.2kHz/96kHz/176.4kHz/192kHz)	
聲音輸出	聲音輸出端子	Ø3.5 stereo mini jack × 1		
	耳機孔	Ø3.5 stereo mini jack × 1		
USB 規格	USB 規格 Revision 2.0			
USB 連接埠	上行埠 ×2 下行埠 × 2			
電源	100 - 120 VAC ±10%, 50/60Hz, 1.1A 200 - 240 VAC ±10%, 50/60Hz, 0.55A			
耗電量	螢幕顯示	110W或更低 (連接 USB) 100W或更低 (未連接USB)		
	省電模式	<ul style="list-style-type: none"> 當 < 訊號偵測 > 設定為“所有輸入訊號”時 7W 或更低 (沒有輸入訊號時、沒有連接 USB) 當 < 訊號偵測 > 設定為“目前輸入訊號”時 2W 或更低 (選擇 PC 輸入訊號時、沒有輸入訊號時、沒有連接 USB) 		
	電源關閉	少於1W或更低		

尺寸	566 mm (22.3") (W) × 362.5 - 480mm (14.3 - 18.9") (H) × 230mm (9.1") (D)	
尺寸 (無支架)	566mm (22.3") (W) × 396mm (15.6") (H) × 92.3mm (3.6") (D)	
重量	10.3kg (22.7 lbs)	
重量 (無支架)	7.9kg (17.4 lbs)	
環境條件	溫度	運作：0°C ~ 35°C (32°F ~ 95°F) 保存：-20°C ~ 60°C (-4°F ~ 140°F)
	溼度	運作：30% to 80% R.H (未壓縮) 保存：30% to 80% R.H (未壓縮)
	壓力	運作：700 to 1060 hPa 保存：200 to 1060 hPa.

*1 針對 Microsoft Xbox360 等某些 AV 設備。

*2 此顯示器不符合 PC 和 CEC 輸入訊號 (Consumer Electronics Control)。

此顯示器不適用於 xvYCC 標準色彩空間。

外型尺寸

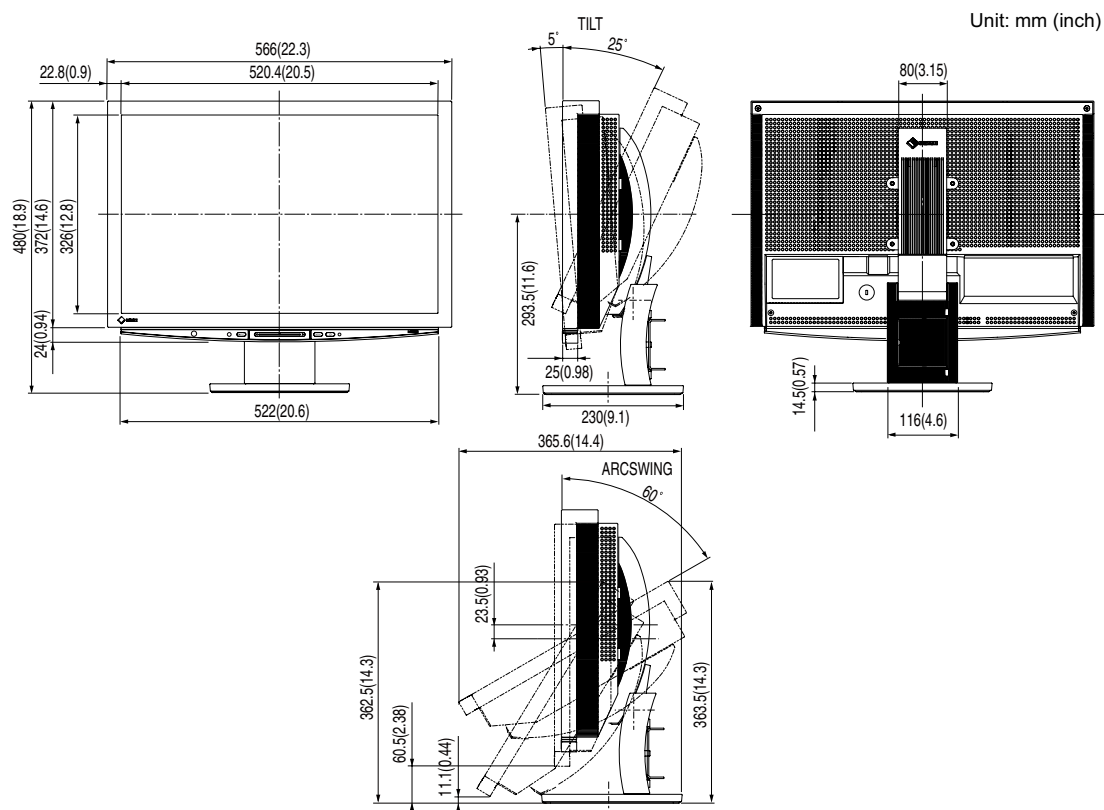

選單清單

Item		PC 1	PC 2	HDMI 1	HDMI 2	PinP	
螢幕 (Screen)	自動調整螢幕 (Auto Screen Adjust)	–	√	–	–	√*	
	自動調整範圍 (Auto Range Adjust)	–	√	–	–	√*	
	時鐘同步 (Clock)	–	√	–	–	√*	
	相位同步 (Phase)	–	√	–	–	√*	
	水平位置 (Hor.Position)	–	√	–	–	√*	
	垂直位置 (Ver.Position)	–	√	–	–	√*	
	解像度 (Resolution)	–	√	–	–	√*	
	訊號過濾 (Signal Filter)	–	√	–	–	√*	
色彩 (Color)	色彩模式 (Color Mode)	√	√	√	√	√	
	亮度 (Brightness)	√	√	√	√	√	
	黑階 (Black Level)	√	√	√	√	√	
	對比度 (Contrast)	√	√	√	√	√	
	顏色飽和度 (Saturation)	√	√	√	√	√	
	色調 (Hue)	√	√	√	√	√	
	色溫 (Temperature)	√	√	√	√	√	
	進階設定 (Advanced Settings)	輪廓增強器 (Outline Enhancer)	√	√	√	√	√
		對比增強器 (Contrast Enhancer)	√	√	√	√	√
		增益 (Gain)	√	√	–	–	√
		Gamma	√	√	√	√	√
降噪過濾器 (Noise Filter)		–	–	√	√	–	
I/P 轉換 (I/P Conversion)	–	–	√	√	–		
恢復 (Reset)	√	√	√	√	√		
音效 (Sound)	高音 (Treble)	√	√	√	√	√	
	低音 (Bass)	√	√	√	√	√	
	平衡 (Balance)	√	√	√	√	√	
	聲量 (Sound Level)	–	–	√	√	–	
螢幕設定 (Monitor Settings)	語言 (Language)	√	√	√	√	√	
	BrightRegulator	√	√	√	√	√	
	訊號偵測 (Signal Detection)	√	√	√	√	√	
	電源指示器 (Power Indicator)	√	√	√	√	√	
	嗶聲 (Beep)	√	√	√	√	√	
	自動螢幕尺寸 (Auto Screen Size)	–	–	√	√	–	
	畫面比例 (Screen Ratio)	–	–	√	√	–	
	色彩空間 (Color Space)	–	–	√	√	–	
場率 (Field Rate)	–	–	√	√	–		
USB	√	√	√	√	√		
資訊 (Information)	√	√	√	√	√		
恢復 (Reset)	√	√	√	√	√		

* 在畫中畫顯示在主視窗使用 PC2 訊號時

主要的預設值 (原廠設定)

		PC 1/PC 2	HDMI 1/HDMI 2
色彩模式		自訂	
音量	喇叭	30	
	耳機	10	
畫中畫		關	
語言		英文	
BrightRegulator		標準	
訊號偵測		目前輸入訊號	
電源指示器		開	
嗶聲		開	
自動調整螢幕		-	啟動
畫面比例		-	[480i/480p/576i/576p signal] 標準 [1080i/720p/1080p signal] 全影像
色彩空間		-	自動
USB		PC 1	
螢幕大小		全螢幕	[480i/480p/576i/576p signal] 4 : 3 [1080i/720p/1080p signal] 16 : 9
關閉定時器		關閉	

選購品

清潔組	EIZO ScreenCleaner
腳架	LA-011-W (wall mount arm [1-axis])
	LA-030-W (wall mount arm [3-axes])
	LA-131-D (flexible arm [3-axes])

4-3 詞彙表

Clock

在類比訊號顯示器上，類比訊號是經由使用的顯示系統的視訊頻率來轉換成一樣的數位訊號的，如果 Clock 沒有設定好，螢幕上會有一些直線條的失真。

Color Space

色彩空間是一種表現色彩的方式。包含 YUV 和 RGB 等。YUV 是使用亮度 (Y)、紅色色差 (U) 和藍色色差 (V) 來表示顏色。RGB 是使用紅色 (R)、綠色 (G)、藍色 (B) 來表現顏色層次。

Contrast Enhancer

Contrast Enhancer 功能是透過 gamma 值的調整以及根據影像的情況來控制背光板亮度和增減的階調來增加影像的對比度。

DVI (Digital Visual Interface)

DVI 是一種數位顯示器的介面，它的傳送方式“TMDS”從 PC 直接無失真的傳送訊號，DVI 有兩種接頭，一種是只給數位輸入訊號用的 DVI-D 接頭，另一種是可以給數位以及類比輸入訊號用的 DVI-I 接頭。

Field Rate

這是指顯示器在一秒中掃描螢幕的次數。不同的影音訊號有不同的次數。

Gain

各別調整紅、藍、綠亮度。所有顏色顯示於螢幕都是由三原色 (紅、綠、藍) 組合而成，調整三原色的亮度可改變全畫面色調。

Gamma

一般而言，顯示器的亮度變化是“非直線”而這是 Gamma 的特性，當 Gamma 值愈低時則畫面愈白，當 Gamma 值愈高時則對比愈高。

HDCP (High-bandwidth Digital Contents Protection)

數位訊號的編碼系統的發展主要是在保護避免被複製的影音、音樂等等。這幫助了在數位訊號傳送下不論是在輸入或輸出端都透過安全的編碼系統來傳送訊號。如果在輸出或輸入端兩邊的設備不支援 HDCP 的話，則無法顯示任何畫面。

HDMI (High-Definition Multimedia Interface)

HDMI 是一個消費性電子設備或 AV 設備所制定的數位訊號標準。這個標準是在 PC 與顯示器連接規格的其中之一，也是依照 DVI 訊號標準所發布的。只需要透過一條線就能輸出或輸入影像、聲音和控制訊號。只有本產品的輸入訊號符合此標準。

I/P (Interlace Progressive) Conversion

此功能夠將來自交錯掃瞄 (Interlace) 的訊號轉變為順序掃瞄 (Progressive)。
對於 DVD 等設備的數位訊號而言，可以擁有更好的畫質，減少模糊等。

OutlineEnhancer

OutlineEnhancer 功能是在由像素組成的圖片之間加強圖片輪廓上顏色的差異。這可以改變圖片的質地和感覺。

另外利用此功能透過階調的變化平滑地複製圖像的輪廓。

Phase

Phase 調整為將類比信號轉變成數位信號，在調整 Clock 後再調整 Phase 後將可產生清楚畫面。

Range Adjustment

範圍調整控制輸出訊號範圍的水準以顯示這全顏色層次。

Resolution

液晶面板是由固定的像數構成並使它發光而產生畫面，面板為水平 1920 個像素、垂直 1200 個像素，所以解析度 1920 x 1200，可以顯示全畫面 (1 : 1)。

sRGB (Standard RGB)

在周邊設備之間 (顯示器、掃描器、印表機、數位相機等) 的「色調與顏色再現性」以統一為目的成立的國際標準規格，sRGB 也適用於網路資料傳輸，網路的發送端與接收端的顏色表現相同。

Temperature

色溫是用來量度光或光源顏色的一種量度單位，單位用 K (Kelvin) 表示。在高色溫時會顯示較藍，當低色溫時顯示較紅，電腦顯示器一般而言設定較高的色溫。

5000K: 輕微偏紅色調。

6500K: 偏暖色調，較接近普通白紙或日光的色調。

9300K: 輕微偏藍色調。

4-4 預設訊號表

以下為原廠預設值 (針對類比訊號)。

模式	視訊頻率		頻率		極性
			水平: kHz	垂直: Hz	
NEC PC-9821 640×400@70Hz	25.2 MHz	水平	31.48	負	
		垂直	70.10	負	
VGA 640×480@60Hz	25.2 MHz	水平	31.47	負	
		垂直	59.94	負	
VGA 720×400@70Hz	28.3 MHz	水平	31.47	負	
		垂直	70.09	正	
Macintosh 640×480@67Hz	30.2 MHz	水平	35.00	負	
		垂直	66.67	負	
Macintosh 832×624@75Hz	57.3 MHz	水平	49.72	負	
		垂直	74.55	負	
Macintosh 1152×870@75Hz	100.0 MHz	水平	68.68	負	
		垂直	75.06	負	
Macintosh 1280×960@75Hz	126.2 MHz	水平	74.76	正	
		垂直	74.76	正	
VESA 640×480@73Hz	31.5 MHz	水平	37.86	負	
		垂直	72.81	負	
VESA 640×480@75Hz	31.5 MHz	水平	37.50	負	
		垂直	75.00	負	
VESA 720×480@60Hz	28.3 MHz	水平	31.47	負	
		垂直	59.94	負	
VESA 800×600@56Hz	36.0 MHz	水平	35.16	正	
		垂直	56.25	正	
VESA 800×600@60Hz	40.0 MHz	水平	37.88	正	
		垂直	60.32	正	
VESA 800×600@72Hz	50.0 MHz	水平	48.08	正	
		垂直	72.19	正	
VESA 800×600@75Hz	49.5 MHz	水平	46.88	正	
		垂直	75.00	正	
VESA 848×480@60Hz	33.8 MHz	水平	31.02	正	
		垂直	60.00	正	
VESA 1024×768@60Hz	65.0 MHz	水平	48.36	負	
		垂直	60.00	負	
VESA 1024×768@70Hz	75.0 MHz	水平	56.48	負	
		垂直	70.07	負	
VESA 1024×768@75Hz	78.8 MHz	水平	60.02	正	
		垂直	75.03	正	
VESA 1152×864@75Hz	108.0 MHz	水平	67.50	正	
		垂直	75.00	正	
VESA CVT 1280×768	79.5 MHz	水平	47.78	負	
		垂直	59.87	正	
VESA CVT 1280×768	102.3 MHz	水平	60.29	負	
		垂直	74.89	正	
VESA CVT RB 1280×768	68.3 MHz	水平	47.40	正	
		垂直	60.00	負	
VESA 1280×960@60Hz	108.0 MHz	水平	60.00	正	
		垂直	60.00	正	
VESA 1280×1024@60Hz	108.0 MHz	水平	63.98	正	
		垂直	60.02	正	
VESA 1280×1024@75Hz	135.0 MHz	水平	79.98	正	
		垂直	75.03	正	
VESA 1360×768@60Hz	85.5 MHz	水平	47.71	正	
		垂直	60.02	正	
VESA 1600×1200@60Hz	162.0 MHz	水平	75.00	正	
		垂直	60.00	正	
VESA CVT 1680×1050	146.3 MHz	水平	65.29	負	
		垂直	59.95	正	

注意

- 視所連接的 PC 而定，螢幕位置可能會稍有偏移，可能需要使用調整選單來進行螢幕調整。
- 如果輸入的訊號不在表格內，請使用調整選單來調整螢幕。但是，即使調整後，仍有可能不正確。
- 當使用交錯的訊號時，即使使用調整選單調整螢幕後，也無法正確顯示畫面。

VESA CVT RB 1680×1050	119.0 MHz	水平	64.67	正
		垂直	59.88	負
VESA CVT RB 1920×1200	154.0 MHz	水平	74.04	正
		垂直	59.95	負

(以下的訊號可以適用於某些 AV 設備例如 Microsoft Xbox 360)

模式	視訊頻率		頻率	極性
			水平 : kHz 垂直 : Hz	
720@50Hz 1280×720p	74.3 MHz	水平	37.50	正
		垂直	50.00	正
720@60Hz 1280×720p	74.3 MHz	水平	45.00	正
		垂直	59.94	正
1080@50Hz 1920×1080p	148.5 MHz	水平	56.25	正
		垂直	50.00	正
1080@60Hz 1920×1080p	148.5 MHz	水平	67.50	正
		垂直	59.94	正

NOTE

NOTE

NOTE