

# 使用手冊

# FlexScan® EV2750

## 彩色液晶顯示器

### 重要

請仔細閱讀使用手冊，掌握安全及正確的使用方法。

最新的使用手冊可從我們的網站下載  
<http://www.eizo.com.tw>

## 安全性須知

## 關於顯示器的注意事項

## 目錄

### 第 1 章 特色與介紹

- 1-1 特色
- 1-2 控制和功能
- 1-3 支援的解析度
- 1-4 設定解析度

### 第 2 章 基本調整 / 設定

- 2-1 操作按鈕的方法
- 2-2 切換輸入訊號
- 2-3 切換顯示模式 ( 色彩模式 )
- 2-4 檢查省電等級
- 2-5 調整亮度
- 2-6 調整音量

### 第 3 章 進階調整 / 設定

- 3-1 設定目錄的基本操作
- 3-2 設定目錄的功能

### 第 4 章 管理設定

- 4-1 “Administrator Settings” 選單的基本操作
- 4-2 “Administrator Settings” 選單功能操作

### 第 5 章 故障排除

- 5-1 不顯示圖像
- 5-2 影像問題
- 5-3 其他問題

### 第 6 章 參考

- 6-1 安裝旋臂
- 6-2 拆卸 / 安裝底座
- 6-3 安裝 / 拆卸線材固定槽
- 6-4 使用 USB ( Universal Serial Bus )
- 6-5 規格表

### 第 7 章 詞彙表



## [ 注意事項位置 ]

根據銷售地區不同，產品規格可能也會變化。  
請在使用販售當地地區語言編寫的手冊中確認規格。

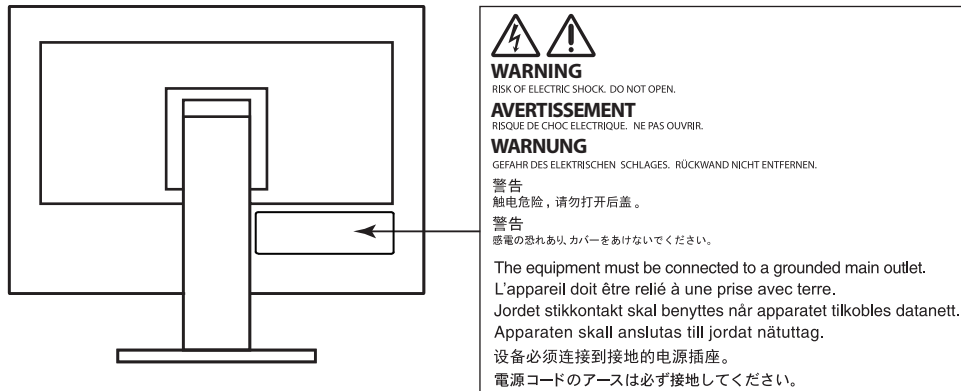

### 安全符號

本手冊使用的安全符號如下。它們表示重要訊息，請仔細閱讀。

	<b>警告</b> 若不遵守“警告”中的訊息，可能會造成嚴重傷害或威脅到生命安全。		<b>注意</b> 若未遵守小心訊息，將會導致對身體或產品中等以上之傷害。
	表示需要注意的事項。例如，圖示符號  表示“觸電危險”等類型的風險。		
	表示禁止的動作。例如，圖示符號  表示“禁止拆解”等特別禁止的操作。		
	表示必須遵照執行命令動作。例如，圖示符號  表示“接地裝置”等一般需告知的事項。		

顯示器所攜帶的用戶手冊為英文版因此仍有誤解請遵照英文版的說明

1. 禁止拷貝本手冊
2. 本手冊內容的改變無須任何通知
3. 如仍有錯誤或不足請與我們聯繫

中文翻譯 Translation Copyright(c) 雄浪國際股份有限公司

著作權© 2015 由EIZO CORPORATION 版權擁有。

未經EIZO CORPORATION書面允許不得複製，保存於可恢復系統或通過電子機械或其它任何手段進行傳輸，除根據事先達成的協議，對於已提交的資料和訊息，EIZO CORPORATION 不負責保密責任，本公司將盡力提供全新訊息，但請注意本手冊如有變化，恕不另行通知。

# 安全性須知

## 重要

- 本產品只限於台灣地區內使用，若在指定地區外使用不保證其產品功能完整性。
- 使用前，請閱讀本手冊並且注意警告說明，以保證產品壽命和使用者安全。
- 請妥善保存此手冊以供日後參考。



## 警告

如果產品出現冒煙、有燃燒的焦味或發出奇怪的聲音，請立即關閉電源並與您的 EIZO 當地代理商連絡。使用品質不良的產品可能會導致危險。

不能任意拆卸產品或改裝設備。  
拆卸或改裝可能會導致電擊或產品燒毀。



所有產品服務必須由合格的工作人員執行。  
請不要嘗試自行拆解、維修產品，容易造成電擊或其他的危險。

小型物品與各式液體請不要放置於產品附近。  
小型物品可能會意外的經由通風口掉進產品內部，容易造成火災，電擊或產品其它的損壞，如果物品或液體掉入/溢出進入產品內部，請直接拔除電源線，並且請合格的服務工程師檢查產品。



請將產品置於堅固平穩的表面上。  
將設備放置於不平穩的表面上，可能會掉落導致物品的損害。  
當產品已經掉落，請通知您的 EIZO 當地代理商，不要繼續使用損壞的產品，使用損壞的產品容易導致電擊或火災。



請將產品安裝於適當的位置  
否則可能會導致電擊或火災。

- 請勿放置於室外。
- 請勿放置於運輸系統中(船、飛機、火車、汽車等)。
- 請勿放置於充滿灰塵或潮濕的環境。
- 禁止將設備放置在水滴可濺到螢幕的位置(浴室、廚房等)。
- 請勿放置於蒸氣出口處。
- 請勿放置於會發熱的設備附近。
- 禁止將設備放置在陽光可直射本產品的位置上。
- 請勿放置在易燃的氣體環境中。



為防止窒息的危險，請將塑膠袋放置於孩童無法取得的地方。

請使用包裝內的電源線，並且確實的連接到插頭上。  
否則容易發生火災或電擊。

電源：100-120/200-240 V AC 50/60Hz

當需拔掉電源線時，請握緊插頭並拔出。  
請勿猛拉電源線，可能會導致著火或電擊。



此設備電源必須連接到地線。  
否則容易發生火災或電擊。



使用正確的電壓。

- 此設備只能使用指定電壓，連接到不同於說明書的電壓可能會導致火災、電擊或其他損害。
- 請勿使線路超過負荷，這可能會導致著火或電擊。

小心使用電線。

- 請勿將電線放在產品下或其他重物下。
- 請勿拉或纏繞電線。

如果電線受到損害，請馬上停止使用，受損的電線可能會導致著火或電擊。

請勿在打雷時接觸插頭和電源線。  
接觸插頭可能會導致電擊。



安裝附加支架時，請參考使用手冊並使用包裝內部的螺絲來進行安裝。

否則會導致安裝失敗，可能會帶來傷害或產品損害，如果零件掉落，請詢問您的 EIZO 當地代理商，請勿繼續使用損害的產品，使用受損的產品會導致火災或電擊。

請注意遙控器的電池使用 (只限有遙控器的顯示器) 勿做可能會導致電池爆炸，漏液流出或是燒傷。

- 請勿將電池拆開，加熱，短路，或浸泡在水中。
- 請以正確的方向安裝或更換電池。
- 當更換電池時請使用相同類型和型號的電池。
- 當更換電池時請在同一個時間替換相同品牌和種類的電池。
- 用正 (+) 和負號 (-) 的正確的方向安裝電池。
- 請勿使用外層損壞的電池。
- 請在指定的處置區處理您的電池。

請保持遙控器電池與嬰兒和兒童之間的距離 (只限有遙控器的顯示器)

避免讓嬰兒和兒童吞下電池的意外，因為可能導致窒息或中毒。  
如果發生吞下電池的意外事件，請立即請教醫生。

請勿用手直接接觸受損的 LCD 面板。  
如果從面板滲漏的液體進入眼睛或嘴巴將會中毒，如果皮膚或身體直接接觸液體，請徹底清洗如果有任何病徵請洽詢你的醫師。



廢棄 LCD 面板的背後照明裝置中含有水銀，請依當地法規處理。

## 注意

搬運設備時請小心輕放。  
搬運時請拔掉插頭和電線，搬運時連接插頭時會產生危險，這可能會導致傷害或機器損害。

請按照規定的正確方法搬運或放置本裝置。

- 搬運本裝置時，右圖所示由底部抓緊裝置。



- 對於背面帶有把手的型號，請抓住把手時請牢牢抓住握持顯示器底部，以抓握住顯示器，如右圖所示。

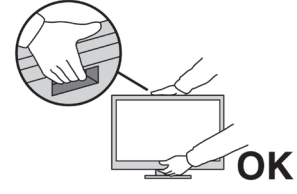

- 由於本裝置體積、重量較大，因此請勿單人打開包裝或搬運。

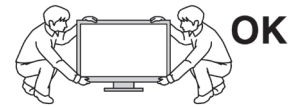

設備跌落可能會造成人體傷害或設備損壞。

請勿堵塞通風口。

- 請勿將書本或其他紙張放在通風口。
  - 請勿將產品安裝在密封的空間。
  - 請勿將產品倒放或躺放。
- 使用以上方法堵住通風口，將會導致火災或其它傷害。



請勿用潮濕的手接觸插頭。

用潮濕的手接觸插頭會導致電擊。



使用於容易連接的電源插座。

以保證在出問題時可迅速拔掉插頭。

定期性的清潔電源插頭和電源連接器周圍區域。  
插頭和連接器上的灰塵，水或油可能會導致火災。



清潔產品之前切斷電源。

清潔產品如插著電源可能會導致電擊。

如果您計畫長期不使用產品，請關掉電源開關然後從牆上的電源插座上拔掉電源線已節約能源。

# 關於顯示器的注意事項

本產品除了可以用來建立文件，觀看多媒體內容，以及其它一般性用途，此產品還能適用於應用程式，例如建立測量地圖等繪圖程式。(假設每天使用 12 小時)。

如果將此產品用於以下幾種需要極高可靠性和安全性的應用，則應將測量措施安裝到位，確保使用此產品時的安全性。

- 運輸設備 (船舶、飛機、火車和汽車)
- 安全裝置 (災難預防系統、安全控制系統等)
- 醫療設備 (生命維持系統、手術室使用的醫療設備或器材等)
- 核能控制設備 (核能控制系統、核設施安全控制系統等)
- 主要通訊系統設備 (運輸系統、空中交通控制系統等的操作控制系統)

本產品只限於台灣地區內使用，若在指定地區外使用不保證其產品功能完整性。

本產品保證在使用手冊內的用途範圍之內有效。

本使用手冊所提到的規格適用於我們指定的電源線和訊號線。

本產品可與我們製造或指定的選購品配合使用。

如果您將本產品放置於塗漆桌面上，可能有油漆因底座的橡膠材質而粘在其底部。

由於顯示器的電子零件的性能需要 30 分鐘才能穩定，因此在電源開啟之後，請在 30 分鐘後才開始調整顯示器。

為了降低長期使用而出現亮度變化以及保持穩定亮度，建議您降低螢幕的亮度。

當顯示器長時間顯示同一個影像的情況下再次改變畫面時會出現殘影。請使用螢幕保護程式或定時器，避免長時間顯示同一個影像。

建議定期清潔，以保持顯示器外觀清潔和延長壽命 (請參考下頁“清潔”)。

畫面可能有出現有瑕疵的像素 這些像素看起來是畫面上略黑或略亮的區域。這是由於面板的特性而不是產品問題。有效畫素百分比：99.9994% 或更高。

LCD 面板燈管有固定的壽命，當畫面變暗或開始閃爍，請通知你的經銷商。

勿用力擠壓面板或邊框，由於這會導致畫面受損，如果被壓的面板會出現黑色或白色，如果多次按壓面板會導致面板損壞或質量下降。

請勿用鋒利的物品例如鉛筆或鋼筆壓面板，這會導致面板損壞，請勿用紙擦拭以免刮傷面板。

當監視器原本在溫度較冷的環境，移動到另一個溫度較高的環境或者室溫迅速上升時，可能有露水凝結在監視器內部和外部。發生上述情形，請不要打開監視器並且等待凝結的露水消失，否則露水可能引起一些對監視器的損害。

## 清潔

### 注意

- 請勿化學劑，例如酒精、消毒液將可能導致外殼或是面板光澤度變化、變色和退色，並使顯示品質降低。
- 請勿使用稀釋劑 / 苯 / 酒精 / 乙醇 / 甲醇等粗糙清潔劑或其他強烈溶液，這些物品會傷害到面板跟外殼。

### 參考

- 建議使用選購的 ScreenCleaner 來清潔面板。

如果需要，請使用小塊軟布用水沾濕，擦拭去除機殼和面板表面上的污垢。

## 舒適地使用顯示器

- 螢幕過暗或過亮可能會影響您的視力。請根據環境調整顯示器的亮度。
- 長時間盯著顯示器會使眼睛疲勞。每隔一小時讓眼睛休息十分鐘。

# 目錄

封面 .....	1	第 5 章 故障排除 .....	24
安全性須知 .....	3	5-1 不顯示圖像 .....	24
關於顯示器的注意事項 .....	5	5-2 影像問題 .....	25
清潔 .....	5	5-3 其他問題 .....	26
舒適地使用顯示器 .....	5	第 6 章 參考 .....	27
目錄 .....	6	6-1 安裝旋臂 .....	27
第 1 章 特色與介紹 .....	7	6-2 拆卸 / 安裝底座 .....	28
1-1 特色 .....	7	6-3 安裝 / 拆卸線材固定槽 .....	30
1-2 控制和功能 .....	9	6-4 使用 USB ( Universal Serial Bus ) .....	31
1-3 支援的解析度 .....	10	● 系統環境需求 .....	31
1-4 設定解析度 .....	11	● 連接步驟 (USB 功能的設定) .....	31
● Windows 8.1 / Windows 8 / Windows 7 .....	11	6-5 規格表 .....	32
● Windows Vista .....	11	● 外型尺寸 .....	33
● Mac OS X .....	11	● 主要初期設定 .....	34
第 2 章 基本調整 / 設定 .....	12	● 選購配件 .....	34
2-1 操作按鈕的方法 .....	12	第 7 章 詞彙表 .....	35
2-2 切換輸入訊號 .....	12		
2-3 切換顯示模式 ( 色彩模式 ) .....	13		
● 顯示模式 .....	13		
2-4 檢查省電等級 .....	13		
2-5 調整亮度 .....	14		
2-6 調整音量 .....	15		
第 3 章 進階調整 / 設定 .....	15		
3-1 設定目錄的基本操作 .....	15		
3-2 設定目錄的功能 .....	16		
● 色彩調整 .....	16		
● 訊號設定 .....	18		
● 喜好設定 .....	19		
● 語言 .....	21		
● 訊息 .....	23		
第 4 章 管理設定 .....	22		
4-1 “Administrator Settings” 選單的基本操作 .....	22		
4-2 “Administrator Settings” 選單功能操作 .....	23		

# 第 1 章 特色與介紹

感謝您選擇 EIZO 彩色液晶顯示器。

## 1-1. 特色

- 27.0" 寬螢幕 LCD 顯示器
- 2560 × 1440 解析度
- IPS 面板水平和垂直可視角度 89°
- 支援 3 個數位訊號 (DisplayPort x 1, DVI-D ( Dual Link / Single Link ) x 1, HDMI x 1)
  - DisplayPort 連接器 (適用於 8 位)\*1  
影像訊號和聲音訊號可同時透過單條 DisplayPort 線 (選購品) 傳輸。
- \*1 當使用 DisplayPort 線傳送聲音訊號時，顯示卡必須與支援聲音輸出。請參考“6-5. 規格表”(第 33 頁)。
  - HDMI 連接器  
支援電腦端訊號連接輸入 HDMI。  
影像訊號和聲音訊號可同時透過單條 HDMI 線 (選購品) 傳輸。
- 配備“Picture by Picture (PbyP)”功能，能同步顯示多個訊號  
不需要訊號的切換，提高工作效率。  
請參考“2-2. 切換輸入訊號”(第 12 頁)
- 色彩模式功能適用於圖像選擇的最佳顯示模式  
色彩模式再現外觀類似於印表紙的顯示效果。在 Paper 模式中，透過更改色調和控制亮度來減少螢幕的藍光。  
請參考“2-3. 切換顯示模式 (色彩模式)”(第 13 頁)
- 省電功能  
降低耗電量 \*2 可降低二氧化碳排放。此產品能夠支援各種省電功能。
  - 主電源開關關閉時的耗電量：0W  
搭載主電源開關。  
顯示器不使用時，請關閉電源開關完全切斷顯示器電源。
  - Auto EcoView 功能  
顯示器正面感應器能偵測環境亮度並自動調整到最適合的螢幕亮度。調高亮度可能會對自然環境和您的眼睛造成危害。降低亮度可有助於降低功耗以及對您的眼睛損害。  
請參考“Auto EcoView”(第 14 頁)
  - EcoView Optimizer 2  
根據環境亮度來調整螢幕亮度和輸入訊號的白平衡。在使用 Auto EcoView 時將能調整出舒適的亮度並減少反光。  
請參考“EcoView Optimizer 2”(第 14 頁)
- \*2 參考值：
  - 最大電源消耗：67W (USB 連接時，喇叭開啟)
  - 標準電源消耗：22W (USB 未連接時，DisplayPort 訊號輸入，喇叭關閉，亮度 120cd/m<sup>2</sup>，預設值)
- 配備有 USB 3.0 集線器功能  
支持高速數據傳輸，傳輸速率達 5 Gbps 的。大量數據可在短時間內完成傳輸，例如，使用 USB 儲存設備時。請參考“6-4. 使用 USB ( Universal Serial Bus )”(第 32 頁)。

- 底座移動範圍更大

- 可以調整顯示器位置，提供更舒適的工作環境。

- 傾斜：35° 向上 / 5° 向下、旋轉：344°、垂直旋轉：左邊 90° / 右邊 90°、可高度調整：145 mm

- ( 傾斜：35° ) / 155 mm ( 傾斜：0° ) - 極薄的面板邊框，可在多個顯示器環境中提供毫無障礙的觀看體驗。在懸臂上安裝顯示器可以使螢幕

- 旋轉 180° ( 垂直翻轉 )。

安裝範例：

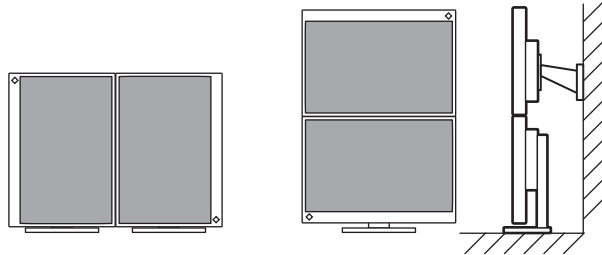

- 在縱向顯示位置使用時，可以更改設定選單的方向 (請參考“選單旋轉”(第 20 頁))。

- 顯示受 HDCP (High-bandwidth Digital Content Interface)<sup>\*3</sup> 保護的內容。

- \*3 顯示受 HDCP 版本 1.x

- 支援“ScreenManager Pro”軟體，讓您可以使用滑鼠或鍵盤調整螢幕

- 此軟體更多相關資料請參考 ( <http://www.eizo.com.tw> )

- 支援“EIZO Monitor Configurator”軟體，可以建立螢幕設定檔

- 在安裝多台顯示器時，此軟體能讓使用者在同一時間對全部顯示器使用單台設定。透過設定單台設定到各顯示器的需求，可提高顯示器安裝的效率。

- 此軟體更多相關資料請參考 ( <http://www.eizo.com.tw> )。



## 1-2. 控制和功能

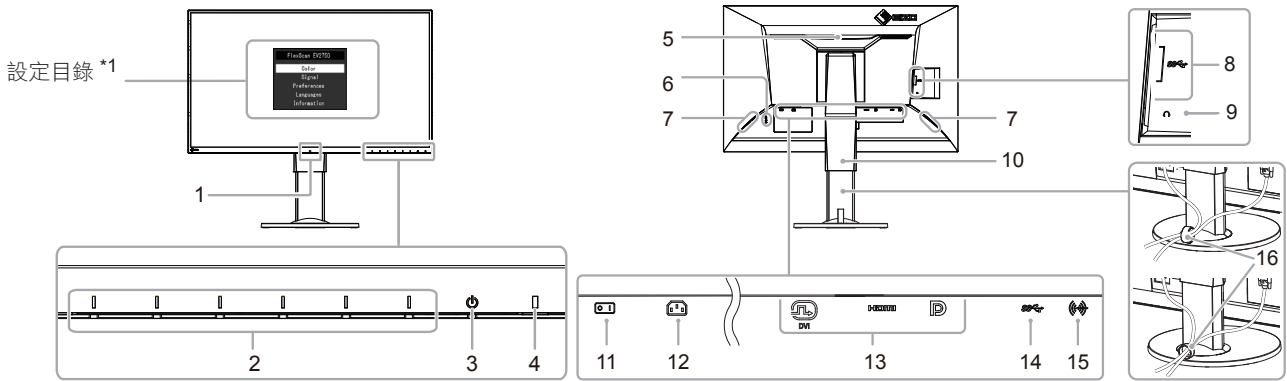

1. 環境光感應器	偵測環境亮度。(Auto EcoView 功能 (第 14 頁))。
2. 操作按鈕	顯示調整選單，確定選單螢幕上的某個項目，並儲存已調整的值。
3. 電源按鈕	電源按鈕。
4. 電源指示燈	說明顯示器工作狀態。 白色：工作 橙色：省電模式 關閉：主電源 / 電源關閉
5. 把手	用於搬運用把手
6. 安全鎖插槽	符合 Kensington MicroSaver 防盜鎖安全系統。
7. 喇叭	輸出聲音。
8. USB (下行)	連接外接 USB 設備。
9. 耳機插孔	連接耳機。
10. 底座 *2	可以調整顯示器的高度和角度 (傾斜, 左右擺動和旋轉)。
11. 主電源開關	開關主電源。
12. 電源連接器	連接電源線。
13. 輸入訊號連接器	左：DVI 連接器 中：HDMI 連接器 右：DisplayPort 連接器
14. USB (上行)	當軟體需要時連接 USB 線，或當成 USB Hub 使用。
15. 立體聲喇叭連接孔	連接立體聲喇叭連接孔。
16. 線材固定槽 *3	固定顯示器的線材。

\*1 請參考“3-1. 設定目錄的基本操作”(第 15 頁)。

\*2 卸下底座 (請參考“6-1. 安裝旋臂”(第 27 頁)) 安裝任選旋掛臂 (或任選底座)。

\*3 如何安裝線材固定槽，請參考“6-3. 安裝 / 拆卸線材固定槽”(第 31 頁)。

## 1-3. 支援的解析度

本顯示器支援下列解析度。

解析度	適用模式	垂直掃瞄頻率	DisplayPort		HDMI		DVI	
			單畫面顯示	PbyP顯示	單畫面顯示	PbyP顯示	單畫面顯示	PbyP顯示
640 × 480	VGA/CEA-861	59.94 Hz	√	√	√	√	√	√
640 × 480	CEA-861	60 Hz	√	√	√	√	√	√
720 × 400	VGA TEXT	70.09 Hz	√	√	√	√	√	√
720 × 480 (4:3)	CEA-861	59.94 Hz/60 Hz	√	√	√	√	-	-
720 × 480 (16:9)	CEA-861	59.94 Hz/60 Hz	√	√	√	√	-	-
720 × 576 (4:3)	CEA-861	50 Hz	-	-	√	√	-	-
720 × 576 (16:9)	CEA-861	50 Hz	-	-	√	√	-	-
800 × 600	VESA	60.32 Hz	√	√	√	√	√	√
1024 × 768	VESA	60 Hz	√	√	√	√	√	√
1280 × 720	VESA CVT	59.86 Hz	√	√	√	√	√	√
1280 × 720	VESA CVT RB	59.98 Hz	√	√	√	√	√	√
1280 × 720	CEA-861	50 Hz	-	-	√	√	-	-
1280 × 720	CEA-861	59.94 Hz/60 Hz	√	√	√	√	-	-
1280 × 800	VESA CVT	59.81 Hz	√	√	√	√	√	√
1280 × 1024	VESA	60.02 Hz	√	√	√	√	√	√
1280 × 1440	VESA CVT RB	59.9 Hz	-	√	-	√	-	√
1600 × 900	VESA RB	60 Hz	√	-	√	-	√	-
1600 × 1200	VESA	60 Hz	√	-	√	-	√	-
1680 × 1050	VESA CVT	59.95 Hz	√	-	√	-	√	-
1680 × 1050	VESA CVT RB	59.88 Hz	√	-	√	-	√	-
1920 × 1080	CEA-861	50 Hz	-	-	√	-	-	-
1920 × 1080	CEA-861	59.94 Hz/60 Hz	√	-	√	-	√	-
1920 × 1200	VESA CVT	59.89 Hz	√	-	√	-	√	-
1920 × 1200	VESA CVT RB	59.95 Hz	√	-	√	-	√	-
2560 × 1440	VESA CVT	29.94 Hz	-	-	√	-	√	-
2560 × 1440*	VESA CVT RB	59.95 Hz	√	-	√	-	√	-

\* 推薦解析度

### 參考

- 僅支援順序掃瞄類型。

## 1-4. 設定解析度

在把顯示器連接到 PC 之後，如果發現解析度不合適，或者需要更改解析度，可以按下列步驟操作。

### Windows 8.1 / Windows 8 / Windows 7

1. 對於 Windows 8.1 / Windows 8，點選“桌面”在開始的功能色塊磚，以顯示在桌面上。
2. 用滑鼠右鍵單點桌面上的任意地方（圖示除外）。
3. 在顯示的目錄上選擇“螢幕解析度”。
4. 在“螢幕解析度”對話框上選擇顯示器。
5. 點擊選取“解析度”，選擇希望的解析度。
6. 選取“確定”按鈕。
7. 在顯示確認對話框時，點擊選取“儲存設定”。

### Windows Vista

1. 用滑鼠右鍵點點選取桌面上的任意地方（圖示除外）。
2. 在顯示的目錄上選擇“個人化”。
3. 在“個人化”視窗上選擇“顯示設定”。
4. 在“顯示設定”對話框上選擇“顯示器”選項，在“解析度”資料欄裡選擇想改變的解析度。
5. 選取“確定”按鈕。
6. 在顯示確認對話框時，選取“是”。

### Mac OS X

1. 在 Apple 目錄上選擇“系統偏好設定”。
2. 在顯示“系統偏好設定”對話框時，單點選擇“硬體”對應的“顯示器”。
3. 在顯示的對話框上選擇“顯示器”選項，在“解析度”區域裡選擇想改變的解析度。
4. 如果您滿意所選取的解析度，即可關閉視窗。

## 第 2 章 基本調整 / 設定

可以讓使用者根據個人喜好或使用環境更改亮度，並降低功耗以節能省電。

本章節可以使用顯示器功能按鈕來進行調整和基本功能的設定進行說明。

關於進階調整和設定選單的使用設定步驟，請參考“第 3 章 進階調整 / 設定”（第 15 頁）。

### 2-1. 操作按鈕的方法

#### 1. 顯示操作按鈕指南

1. 按下任意按鈕（ 按鈕除外）。  
按鈕上方出現操作指南。

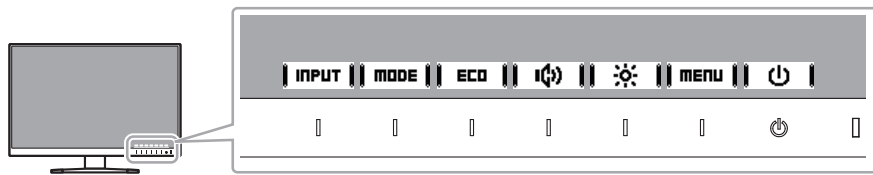

#### 2. 調整 / 設定

1. 按下調整 / 設定按鈕。  
出現調整 / 設定目錄。  
(也可能出現子目錄，在這種情況下，請使用選擇   調整 / 設定項目，然後按 **|ENTER|**。)
2. 用按下調整 / 設定按鈕，選擇 **|OK|**，確認更改。  
(若要取消調整 / 設定開退回選單，選擇 **|CANCEL|**。)

#### 3. 退出

1. 選擇 **|OK|** 或 **|EXIT|**，退出選單。
2. 當沒有顯示選單時，如果沒有操作按鈕，操作指南會在幾秒鐘後消失。

### 2-2. 切換輸入訊號

當顯示器有多種訊號輸入時，可以切換螢幕上顯示的訊號。



#### 參考

- 如果顯示器具有多個輸入訊號，通過選擇 PbyP (Picture by Picture) 即可並排顯示多個視窗。由於可在單台顯示器可以顯示 2 個視窗，所以不需要切換訊號，提高工作效率。選擇 PbyP 顯示時候，可以切換在左側和右側視窗顯示訊號組合。

PbyP 顯示圖像

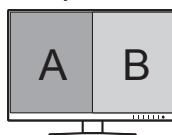

## 2-3. 切換顯示模式 (色彩模式)

可以根據顯示器的用途選擇適合的色彩模式。

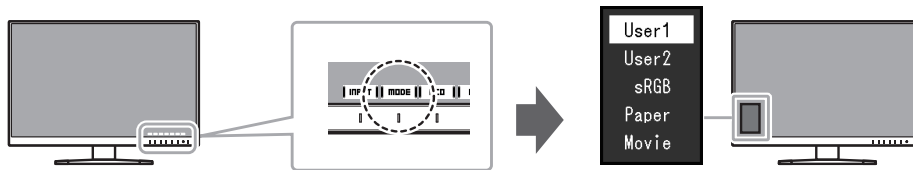

### ● 顯示模式

模式	用途
User1 User2	可根據喜好設定進行色彩設定。
sRGB	適合顯示支援 sRGB 色彩比對的設備，例如數位相機或是印表機。
Paper	再現打印紙效果。適合顯示資料類型的書籍或是文件檔等媒體的影像。
Movie	適合顯示明亮的動態影像或是 3D 顯示圖像，例如播放背景影像。
DICOM	顯示符合 DICOM 第 14 部分標準要求的層次特徵。

#### 參考

- “ScreenManager Pro” 軟體可讓您根據使用的應用程式自動選擇色彩模式 (“ScreenManager Pro” 是一款可以透過滑鼠和鍵盤對螢幕進行調整的軟體。從我們的網站 (<http://www.eizo.com.tw>) 上下載)。
- 可以為已在 “2-2. 切換輸入訊號” (第 12 頁) 中設定的各輸入訊號設定色彩模式。
- 使用 PbyP 顯示時，可以為左側和右側視窗可單獨設定色彩模式。

## 2-4. 檢查省電等級

顯示器有配備 EcoView 功能有效節省能源。  
此功能可減少不必要的功耗及省電。省電可降低二氧化碳排放。

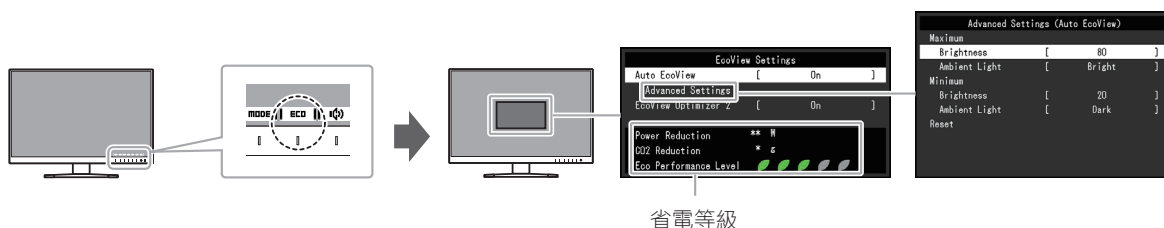

省電等級

#### 參考

- 可以在 “EcoView 設定” 選單上確認省電等級 (省電、減少 CO<sub>2</sub>、環保等級)。更多指示燈亮起，代表環保等級越高節省電力越多。
  - 省電：根據調整的亮度值相對的表示背光電量消耗的多寡。
  - CO<sub>2</sub> 減少：從 “省電” 值轉換而來，這是使用顯示器 1 小時時所減少 CO<sub>2</sub> 排放量的估計值。
- \* 此數值基於預設值 (0.000555t-CO<sub>2</sub>/kWh) 計算得來，預設值由日本政府法律規定 (2006 經濟產業省環境省令第 3 條) 並可能根據國家和年份而有所不同。

功能		設定範圍	說明	注釋	
Auto EcoView		開 關	顯示器正面的環境光感應器可以檢測環境亮度，並使用 Auto EcoView 功能自動調整到舒適的螢幕亮度。透過亮度調整到合適的等級，可以減少背光燈的功耗。此功能還可以減輕由於螢幕太亮或太暗導致的眼部痠痛和疲勞。  使用“進階設定”設定自動調整範圍，以適合顯示器的使用環境或使用個人喜好。	<ul style="list-style-type: none"> <li>在使用 Auto EcoView 功能時，注意不要擋住顯示器底部的環境光感應器。</li> <li>即使當 Auto EcoView 設定為“開”，可根據使用者個人喜好使用顯示器正面的操作按鈕  或色彩調整更改“亮度”。此外，Auto EcoView 功能更改亮度的方式不同取決於更改的值。</li> <li>色彩模式選擇為“DICOM”時，Auto EcoView 設定為“關”。</li> </ul>	
進階設定	最大值	亮度	0 - 100	設定自動亮度調整範圍。通過預先設定調整範圍的最大值和最小值，將在設定範圍內自動調整亮度。	無法將最大和最小亮度值設定為相同的值。
	最小值				
	重設	環境光線	亮標準暗	推薦使用初期設定。(初期設定：最大值為“亮”，最小值為“暗”)	有關“環境光”設定的詳細內容，請參閱我們的網站 ( <a href="http://www.eizo.com.tw">http://www.eizo.com.tw</a> )。
				將進階設定返回到預設值	-
EcoView Optimizer 2		開 關	顯示器根據輸入訊號的白平衡自動調整螢幕亮度。這一功能可以在保持輸入訊號指定亮度的同時減少功耗。	<ul style="list-style-type: none"> <li>以下情況下設定被“關”： <ul style="list-style-type: none"> <li>- 色彩模式選擇為“sRGB”，“Movie”或“DICOM”時。</li> <li>- PbyP 顯示中</li> </ul> </li> <li>設定為“開”時，淡色的顯示可能會有所改變。如若發生，可將此功能設定為“關”。</li> </ul>	

## 2-5. 調整亮度

可以將螢幕亮度調整到適合安裝環境或使用個人喜好。  
改變背光燈（液晶面板上的光源）亮度可以調整螢幕亮度。

### 可調整範圍

0 到 100

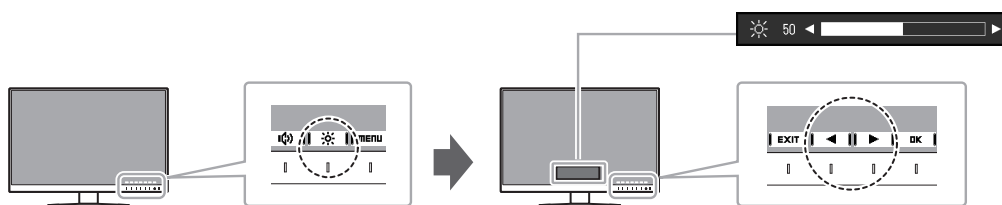

### 參考

- 色彩模式選擇為“DICOM”時，不可更改亮度。操作指南或選單中不顯示  。
- Auto EcoView 設定為“開”時，調節範圍限制如下。(有關 Auto EcoView 的詳細內容，請參考“Auto EcoView” (第 14 頁)。)
  - 無法在 Auto EcoView 進階設定中指定的最大和最小亮度值基礎上提高或降低亮度設定。
  - 顯示器的安裝環境過亮或過暗時，無法調整亮度。

## 2-6. 調整音量

可以分別調整喇叭和耳機音量。

### 可調整範圍

0 到 30

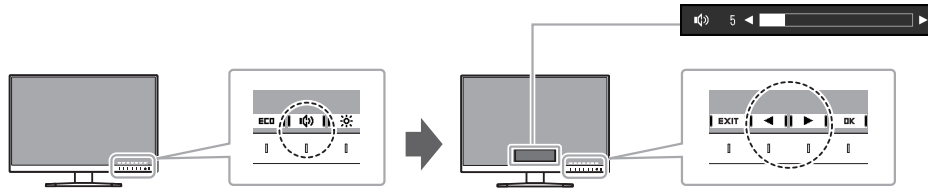

### 參考

- 色彩模式選擇為“DICOM”時，不可更改亮度。操作指南或選單中不顯示 。

## 第 3 章 進階調整 / 設定

本章節就使用設定選單進行顯示器進階調整和設定的步驟進行說明。  
有關基本功能，請參考“第 2 章 基本調整 / 設定”（第 12 頁）。

### 3-1. 設定目錄的基本操作

#### 1. 目錄設定

1. 按下任意按鈕的 (  按鈕除外 )。  
出現操作指南。
2. 設定 | menu |。  
出現設定目錄。

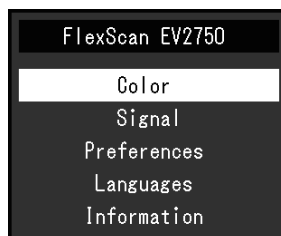

#### 2. 調整 / 設定

1. 用 | ▲ | | ▼ | 選擇要調整 / 設定的選單，然後按 | ENTER |。  
顯示子目錄。

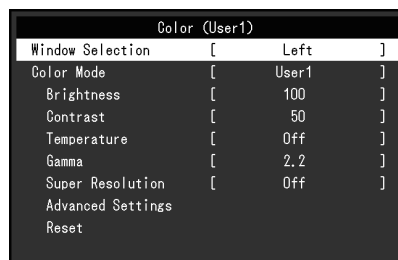

2. 用 | ▲ | | ▼ | 選擇要調整 / 設定的選項，然後按 | ENTER |。  
顯示調整 / 設定目錄。



- 用 | ▲ | | ▼ | 或 | ◀ | | ▶ | 進行調整 / 設定，選擇 | OK | 接受修改。

顯示子目錄。

在調整 / 設定中選擇 | CANCEL |，會取消調整 / 設定，並恢復進行更改前的狀態。

### 3. 退出

- 按 | RETURN | 。  
出現設定目錄。
- 按 | EXIT | 。  
退出設定目錄。

## 3-2. 設定目錄的功能

### ● 色彩調整

色彩模式可以根據個人喜好進行調整。

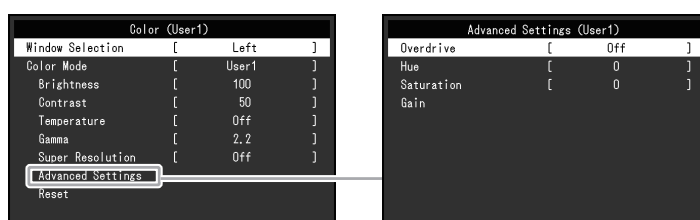

#### 注意

- 顯示器通電約 30 分鐘後，內部電子元件趨於穩定。在接通顯示器電源之後，30 分鐘或更長時間後開始調整。
- 由於每台顯示器有不同的特性，當不同的顯示器顯示同一個圖像時，您看到的色彩可能不相同。在多台顯示器上進行色彩調整時，請用眼睛微調色彩。

#### 參考

- 您可以使用“ScreenManager Pro”通過滑鼠和鍵盤調整色彩。您還可以將調整後的色彩數據設定進行儲存和載入。關於“ScreenManager Pro”軟體請至我們的網頁下載 (<http://www.eizo.com.tw>)。

功能	色彩模式 (可調整的設定視模式而定。) √: 可調整 - : 不可調整					設定範圍	說明	注釋
	User1 User2	sRGB	Paper	Movie	DICOM			
視窗選擇	/					左 右 全部	僅在 PbyP 顯示中啟用。 選擇各色彩調整的適用範圍。 使用 PbyP 顯示時，請先選擇此範圍。 • “左” 設定僅應用於左側螢幕。 • “右” 設定僅應用於右側螢幕。 • “全部” 設定應用於左側和右側螢幕。	• 有關 PbyP 的詳細內容，請參考“2-2. 切換輸入訊號”(第 12 頁)。
色彩模式	√	√	√	√	√	User1 User2 sRGB Paper Movie DICOM	根據顯示器的用途選擇所需模式。 還可以根據用戶個人喜好調整色彩模式設定狀態。選擇調整模式，使用相關功能進行調整。	• 有關各模式調整狀態詳細內容，請參考“2-3. 切換顯示模式(色彩模式)”(第 13 頁)。





功能	色彩模式 (可調整的設定視模式而定。) √: 可調整 - : 不可調整					設定 範圍	說明	注釋	
	User1 User2	sRGB	Paper	Movie	DICOM				
亮度	√	√	√	√	-	0 - 100	改變背光燈（液晶背光板上的光源）的亮度來調整螢幕亮度。	<ul style="list-style-type: none"> <li>如果在亮度設定為 100 時仍然圖像太暗，可以調整對比度。</li> </ul>	
對比度	√	-	-	√	-	0 - 100	改變影音訊號等級可以調整螢幕亮度。	<ul style="list-style-type: none"> <li>在對比度為 50 時，顯示所有色階。</li> <li>在調整顯示器時，建議您調整亮度，執行亮度調整不會失去色階特性，然後再調整對比度。</li> <li>在下列情況下調整對比度。 <ul style="list-style-type: none"> <li>如果在可將亮度設定為 100 時，若您仍然感覺圖像太暗（對比度設定為 50 以上）。</li> </ul> </li> </ul>	
色溫	√	-	√	√	-	關 4000K- 10000K (按每 500K 為單位 指定， 包括 9300K)	可以調節色溫。色溫通常用數值來表示“白色”和 / 或“黑色”的色調。該數值以“K”(Kelvin) 來表示。與火焰溫度的情況相同，如果顯示器上的影像色溫低即偏紅。如果色溫高則偏藍。針對各個色溫設定值設定增益預設值。	<ul style="list-style-type: none"> <li>以“K”表示的值僅供參考。</li> <li>可以用“增益”執行更高級調整。</li> <li>如果設定為“關”，用預設的顯示器色彩顯示圖像（增益：每種 RGB 為 100）。</li> <li>在更改增益時，色溫變成“關”。</li> </ul>	
伽瑪	√	-	-	-	-	1.8 2.0 2.2 2.4	可以調整 Gamma 值。顯示器亮度隨輸入訊號而變，但變化率與輸入訊號不成比例關係。輸入訊號和顯示器亮度之間保持平衡，被稱為“Gamma 修正”。	<ul style="list-style-type: none"> <li>選擇色彩模式的“Paper”時，“Paper”將顯示為一個伽馬值。</li> <li>色彩模式選擇為“DICOM”時，“DICOM”表示為一個伽馬值”。</li> </ul>	
超解像度	√	-	√	√	-	標準 低 關	增強輪廓可以減少圖像模糊。	-	
進階 設定	Overdrive	√	-	-	-	增強 標準 關	可以根據顯示器用途，用此功能設定 Overdrive 強度。在顯示像是動態影像時把它設定為“增強”，可以縮短反應時間。	-	
	色調	√	-	-	√	-	-50 - 50	可以用此功能調整色調。	<ul style="list-style-type: none"> <li>在使用此功能時，可能會讓顯示器無法顯示某些色階。</li> </ul>
	飽和度	√	-	-	√	-	-50 - 50	可以用此功能調整色彩飽和度。	<ul style="list-style-type: none"> <li>在使用此功能時，可能會讓顯示器無法顯示某些色階。</li> <li>最小值（-50）讓螢幕變成黑白畫面。</li> </ul>
	增益	√	-	-	-	-	0 - 100	構成色彩的紅色、綠色和藍色的亮度稱為“增益”。可以調整增益更改“白色”的色調。	<ul style="list-style-type: none"> <li>在使用此功能時，可能會讓顯示器無法顯示某些色階。</li> <li>增益值隨色溫而變。</li> <li>在更改增益時，色溫變成“關”。</li> </ul>



功能	色彩模式 (可調整的設定視模式而定。) √: 可調整 - : 不可調整					設定 範圍	說明	注釋
	User1 User2	sRGB	Paper	Movie	DICOM			
重設	√	√	√	√	-	-	將目前選擇的色彩模式中任一色彩調整復原到初期設定。	-

## ● 訊號設定

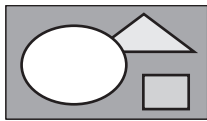
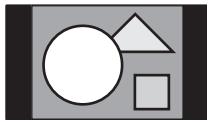
設定從電腦端輸入到顯示器訊號的輸出方法。

Signal (HDMI)	
Window Selection	[ Left ]
Picture Expansion	[ Auto ]
Input Color Format	[ Auto ]
Range Extension	[ Auto ]
Sound Source	[ HDMI ]

功能	輸入訊號 (各功能的設定範圍不同取決於輸入訊號。) √: 可設定 - : 不可設定				設定範圍	說明	注釋
	DisplayPort	HDMI PC 訊號 影像 訊號		DVI			
視窗選擇	/				左右	<p>僅在 PbyP 顯示中啟用。選擇設定的適用範圍。使用 PbyP 顯示時，請先選擇此範圍。</p> <ul style="list-style-type: none"> <li>• “左” 設定僅應用於左側螢幕。</li> <li>• “右” 設定僅應用於右側螢幕。</li> </ul>	• 有關 PbyP 的詳細內容，請參考“2-2. 切換輸入訊號”(第 12 頁)。
畫面擴大	√	√	-	√	全螢幕 長寬比 點對點	<p>可以更改顯示器顯示的螢幕尺寸。</p> <ul style="list-style-type: none"> <li>• “自動” 顯示器自動根據外部設備的顯示比例和解析度更改螢幕尺寸。</li> <li>• “全螢幕” 使用全螢幕顯示圖像時，垂直的解析度和水平的解析度擴大比率不相等，有些圖案可能會變形。</li> <li>• “長寬比” 解析度擴大相同的比率，無法顯示的黑塊有可能會有殘留於水平或垂直邊緣。</li> <li>• “點對點” 顯示以設定解析度或通過輸入訊號所指定尺寸的圖像。</li> </ul>	<p>• 範例設定</p> <p>- 全螢幕</p>  <p>- 長寬比</p>  <p>- 點對點 (輸入訊號)</p> 
	-	-	√	-	自動 全螢幕 長寬比 點對點		

功能	輸入訊號 (各功能的設定範圍不同取決於輸入訊號。) √: 可設定 - : 不可設定				設定範圍	說明	注釋
	DisplayPort	HDMI		DVI			
		PC 訊號	影像訊號				
輸入色彩格式	√	-	-	-	自動 YUV RGB	指定輸入訊號的色彩格式。如果色彩顯示錯誤，請嘗試更改此設定。	<ul style="list-style-type: none"> <li>當一個 DVI 設備是使用 DVI-HDMI 轉接頭連接到顯示器（在 HDMI 連接器端）是必需的設定。</li> <li>以 DVI 連接器接收 DVI 訊號時，此設定固定為“RGB”。</li> </ul>
	-	√	-	-	YUV 4:2:2 YUV 4:4:4 RGB		
	-	-	√	-	自動 YUV 4:2:2 YUV 4:4:4 RGB		
範圍擴展	√	-	√	-	自動 開 關	根據在 PC 上，黑色和白色的影像輸出到顯示器訊號的電平可能是有限的。如果顯示在顯示器上有限的訊號，黑色會變微弱而白色會暗淡，導致對比度的降低。輸出這樣的範圍訊號可以被擴展以和實際顯示器的對比度比對。	<ul style="list-style-type: none"> <li>範例設定</li> <li>- 關</li> </ul>  <ul style="list-style-type: none"> <li>- 開</li> </ul>  <ul style="list-style-type: none"> <li>DVI 訊號輸入時，此設定為“關”。</li> </ul>
	-	√	-	-	開 關		
音效音源	√	-	-	-	立體聲迷你 插孔 DisplayPort	此功能允許您切換聲音來源為 HDMI 訊號輸入。	<ul style="list-style-type: none"> <li>在使用 DVI 訊號或 HDMI (PC 訊號) 輸入時，將自動設定為“立體聲迷你插孔”。</li> </ul>
	-	-	√	-	立體聲迷你 插孔 HDMI		

## ● 喜好設定

可以根據使用環境或使用個人喜好設定顯示器。

Preferences		
Menu Rotation	[	0° ]
Menu Position	[	Center ]
Power Save	[	On ]
Eco Timer	[	Off ]
Power Indicator	[	On ]
Sound Selection (PbyP)	[	Left ]
Monitor Reset		

功能	設定範圍	說明	注釋
選單旋轉	0° 90° 270°	在垂直顯示位置使用顯示器螢幕時，更改設定選單的方向。	<ul style="list-style-type: none"> <li>在請確認電源是否正確連接。</li> <li>務必在將顯示器螢幕拉起到底座的最上方位置並向上傾斜後，再旋轉螢幕。</li> <li>在縱向位置使用顯示器螢幕時，需要能支援垂直顯示的顯示卡。在縱向位置放置顯示器時，需要改變所使用顯示卡設定。請參考顯示卡用戶手冊了解詳情。更多詳細訊息，請參考我們官網 (<a href="http://www.eizo.com.tw">http://www.eizo.com.tw</a>)。</li> <li>選單無法旋轉 180°。需安裝旋轉 180° 的顯示器時，在旋轉顯示器之前執行顯示器調整 / 設定。</li> </ul>
選單位置	中間 右上方 右下方 左下方 左上方	可以更改調整選單顯示位置。	-
省電	開 關	<p>可以根據顯示器連接的外部設備的狀態，用此功能指定是否把顯示器設定為省電模式。</p> <p>停止檢測訊號輸入約 15 秒後，顯示器將更改為省電模式。顯示器切換到省電模式之後，螢幕不再顯示圖像。</p> <ul style="list-style-type: none"> <li>退出省電模式 <ul style="list-style-type: none"> <li>- 如果顯示器收到輸入訊號，它自動退出省電模式，返回正常顯示模式。</li> </ul> </li> </ul>	<ul style="list-style-type: none"> <li>轉換為省電模式時，會提前 5 秒顯示消息，提示正在進行轉換。</li> <li>PbyP 顯示中，僅在兩台電腦都進入省電模式或被關閉後，顯示器進入省電模式。</li> <li>斷開主電源開關，或者拔掉電源線，可以徹底斷開顯示器電源供應。</li> <li>當顯示器處於省電模式時，與 USB 下行埠相連設備仍在運行。因此即使處於省電模式中，顯示器功耗也會因所連設備而異。</li> <li>即使連接立體聲微型插孔電纜，功耗也會發生變化。</li> </ul>
ECO 環保節能設定	關, 0, 1, 2, 3, 5, 10, 15, 20, 25, 30, 45 min, 1, 2, 3, 4, 5 h	此功能可以設定顯示器切換省電模式下在指定時間過後自動關閉顯示器。選擇顯示器電源關閉前等待的時間。	-
電源指示燈	開 關	在螢幕顯示中可以關閉電源指示燈 (白色)。	-
音效選擇 (PbyP)	左 右	<p>選擇在 PbyP 顯示中要以顯示器的聲音來源輸出。</p> <ul style="list-style-type: none"> <li>“左” 以左側螢幕輸出聲音來源。</li> <li>“右” 以右側螢幕輸出聲音來源。</li> </ul>	-
螢幕重設	-	<p>除以下設定外，恢復全部設定到初期設定值。</p> <ul style="list-style-type: none"> <li>PbyP 畫面設定</li> <li>“Administrator Settings” 選單上的設定</li> </ul>	<ul style="list-style-type: none"> <li>有關初期設定的詳細內容，請參考“主要初期設定”(第 35 頁)。</li> </ul>

## ● 語言

可以用此功能選擇設定目錄和資訊所用的語言。

### 設定範圍

英文 / 德文 / 法文 / 西班牙文 / 義大利文 / 瑞典文 / 日文 / 簡體中文 / 繁體中文



### 注意

- 可以更改“Administrator Settings”的顯示語言。

## ● 訊息

此功能能顯示器訊息 ( 型號名稱、序號、使用時間、解析度和輸入訊號 )。

( 例如 )

- 單畫面顯示



- PbyP 顯示

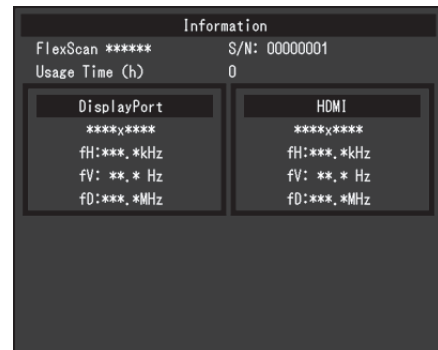

# 第 4 章 管理設定

本章節就如何使用“Administrator Settings”選單進行顯示器操作設定進行說明。選單用於管理員。正常顯示器使用無需在此選單上進行設定。

## 4-1. “Administrator Settings” 選單的基本操作

### 1. 選單顯示



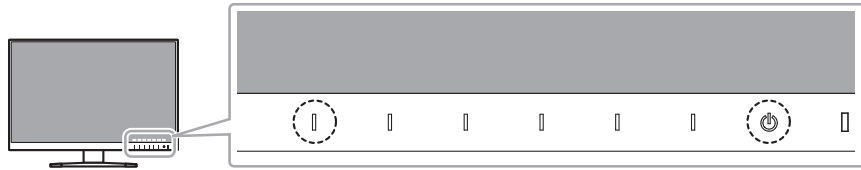

1. 按  關閉顯示器電源。
2. 按最左側按鈕時，按住  2 秒以上，開啟顯示器。

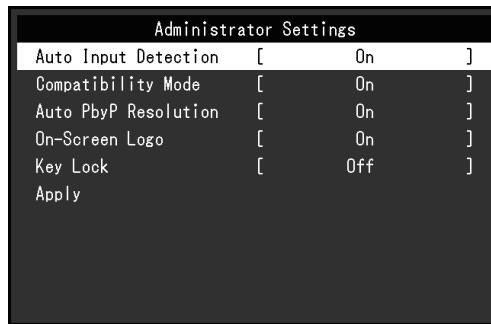

顯示“Administrator Settings”選單。





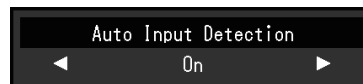

### 2. 調整 / 設定

1. 用      選擇要調整 / 設定的選項，然後按 **| ENTER |**。

顯示調整 / 設定目錄。



2. 用      選擇要調整 / 設定的選項，然後按 **| OK |**。

顯示“Administrator Settings”選單。

### 3. 應用和退出

1. 選擇“Apply”然後按 **| ENTER |**。
- 應用設定“Administrator Settings”選單退出。

#### 注意

- 無法更改“Administrator Settings”選的顯示語言 ( 英語 )。

## 4-2. “Administrator Settings” 選單功能操作

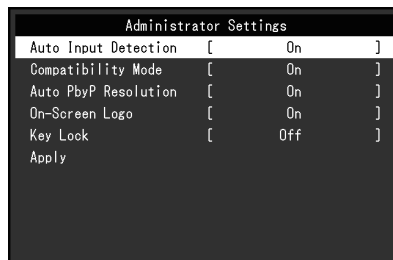

功能	設定範圍	說明	注釋
Auto Input Detection	On Off	顯示器識別出輸入 PC 訊號所通過的連接器。關閉 PC 或進入省電模式時，自動顯示任一其他可用訊號。 功能設定為“Off”時，無論是否輸入訊號，顯示器都顯示來自連接器的訊號。在此情況下，請使用顯示器正面的  input  操作按鈕選擇顯示輸入訊號。	<ul style="list-style-type: none"> <li>設定為“On”時，僅在所有連接的 PC 進入省電模式或關閉電源後，顯示器進入省電模式。</li> <li>此功能在 PbyP 顯示中不可使用。</li> </ul>
Compatibility Mode	On Off	透過 DisplayPort 連接器連接 PC 時，電源關閉 / 開啟或從省電模式返回後，視窗和圖標的位置可能會改變。如若不發生，可將此功能設定為“On”。	<ul style="list-style-type: none"> <li>可以使用顯示器正面的操作按鈕更改此設定。 <ol style="list-style-type: none"> <li>開啟顯示器電源。</li> <li>在不顯示操作指南的狀態下，按住最左側按鈕 3 秒以上。每次執行操作時，在開啟 / 關閉之間更改設定。 (設定更改時，在螢幕上顯示“Compatibility Mode :ON” / “Compatibility Mode : Off”。)</li> </ol> </li> </ul> 
Auto PbyP Resolution	On Off	切換為 PbyP 顯示時，顯示器根據畫面佈局自動更改解析度。 此功能設定為“Off”，防止切換為 PbyP 顯示時自動更改解析度。在此情況下，手動更改解析度。	<ul style="list-style-type: none"> <li>在 PbyP 顯示中如果解析度更改不正確，推薦將此設定改為“Off”。</li> </ul>
On-Screen Logo	On Off	在接通顯示器電源時，螢幕顯示 EIZO 標誌。 此功能設定為“Off”時，不顯示 EIZO 標誌。	-
Key Lock	On Off	在為防止設定更改，可以鎖定顯示器正面的操作按鈕。	<ul style="list-style-type: none"> <li>下列操作在按鈕鎖定時也可以進行： <ul style="list-style-type: none"> <li>- 用電源按鈕接通或關閉顯示器電源</li> <li>- “Administrator Settings” 選單顯示和操作</li> </ul> </li> </ul>

# 第 5 章 故障排除





如果在採取建議的措施之後仍有問題，請聯繫代理商。

## 5-1. 不顯示圖像

問題	原因及解決方法
1. 不顯示圖像 <ul style="list-style-type: none"><li>電源指示源不亮。</li></ul>	<ul style="list-style-type: none"><li>檢查電源線連接是否正確。</li><li>接通主電源開關。</li><li>按 。</li><li>切斷主電源，幾分鐘後再通電。</li></ul>
<ul style="list-style-type: none"><li>電源指示燈是白色</li></ul>	<ul style="list-style-type: none"><li>在設定目錄中增加“亮度”、“對比度”或者“增益”的數值，請參考（“色彩調整”（第 16 頁））</li></ul>
<ul style="list-style-type: none"><li>電源指示燈是橙色</li></ul>	<ul style="list-style-type: none"><li>切換輸入訊號。</li><li>使用鍵盤或滑鼠。</li><li>請檢查電腦電源是否有開啟。</li></ul>
<ul style="list-style-type: none"><li>電源指示燈閃爍是橙色</li></ul>	<ul style="list-style-type: none"><li>連接 DisplayPort 的設備有問題，解決方法請先關閉顯示器電源，然後重新開啟。或是請參考連接 DisplayPort 的設備相關使用手冊。</li></ul>
2. 顯示下列資訊。	即使顯示器正常工作，如果不正確輸入訊號，也顯示此資訊。
<ul style="list-style-type: none"><li>該訊息表示輸入訊號不在指定頻率範圍之內。</li><li>範例： </li></ul>	<ul style="list-style-type: none"><li>確認 PC 的輸入訊號的設定是否與該顯示器的解析度及垂直頻率是否相符合（請參考“1-3. 支援的解析度”（第 10 頁））。</li><li>重新啟動電腦。</li><li>使用顯示卡的軟體來改變頻率設定。（請參考顯示卡的使用手冊）</li></ul>



## 5-2. 影像問題

問題	原因及解決方法
1. 螢幕太亮或太暗	<ul style="list-style-type: none"> <li>用設定選單的“亮度”或“對比度”進行調整（請參考“色彩調整”（第 16 頁））。（顯示器的背光燈管有固定的使用壽命。當螢幕變暗或開始閃爍時、請聯絡當地代理商。）</li> <li>當覺得螢幕太亮時，打開 Auto EcoView。顯示器偵測環境亮度，並且自動調整螢幕亮度（請參考“Auto EcoView”（第 14 頁））。</li> </ul>
2. 無法調整“亮度”。	<p>Auto EcoView 設定為“開”時，由於 Auto EcoView 的進階設定，可能無法調整“亮度”。</p>
<ul style="list-style-type: none"> <li>無法增加 / 減少設定值（“◀”或“▶”顯示為灰色）</li> <li>- 通過   ※   操作按鈕的“亮度”調整選單</li> </ul>  <ul style="list-style-type: none"> <li>- 色彩調整中的“亮度”調整選單</li> </ul> 	<ul style="list-style-type: none"> <li>顯示器的安裝環境過亮或過暗時，無法調整亮度。在此情況下，請嘗試更改以下設定。</li> <li>- 更改 Auto EcoView 進階設定中“環境光線”的最大和最小值。</li> <li>- Auto EcoView 設定為“關”。</li> </ul> <p>關於 Auto EcoView 設定的詳細內容，請參考“Auto EcoView”（第 14 頁）。</p>
<ul style="list-style-type: none"> <li>無法增加 / 減少設定值（“◀”和“▶”顯示為灰色）</li> <li>- 通過   ※   操作按鈕的“亮度”調整選單</li> </ul>  <ul style="list-style-type: none"> <li>- 色彩調整中的“亮度”調整選單</li> </ul> 	<ul style="list-style-type: none"> <li>顯示器的安裝環境過亮或過暗時，無法調整亮度。在此情況下，請嘗試更改以下設定。</li> <li>- 更改 Auto EcoView 進階設定中“環境光線”的最大和最小值。</li> <li>- Auto EcoView 設定為“關”。</li> </ul> <p>關於 Auto EcoView 設定的詳細內容，請參考“Auto EcoView”（第 14 頁）。</p>
3. 文字模糊	<ul style="list-style-type: none"> <li>確認 PC 的輸入訊號的設定是否與該顯示器的解析度及垂直頻率是否相符合。（請參考“1-3”支援的解析度（第 10 頁））</li> <li>如果不用建議的解析度顯示圖像，所顯示圖像的字符或線條可能會模糊。用設定選單上的“超解像度”進行調整（請參考“超解像度”（第 17 頁））。</li> </ul>
4. 殘留影像出現	<ul style="list-style-type: none"> <li>長時間顯示相同畫面之後螢幕變化時，殘留現象可能發生，使用定時功能避免長時間打開螢幕。</li> <li>使用螢幕保護程式或關閉定時器功能可延長顯示器使用的壽命。</li> </ul>
5. 螢幕上殘留綠 / 紅 / 藍 / 白點或暗點	<ul style="list-style-type: none"> <li>這是面版本身的特性，不是故障。</li> </ul>
6. 螢幕出現干擾或波紋	<ul style="list-style-type: none"> <li>將螢幕保持在白色或黑色畫面下，此狀態可能會消失。</li> </ul>
7. 螢幕顯示有干擾	<ul style="list-style-type: none"> <li>請將設定選單中“Overdrive”設定為“關”（請參考“Overdrive”（第 17 頁））。</li> <li>當輸入 HDCP 訊號時，正常的影像有可能無法立即顯示。</li> </ul>
8. (使用 DisplayPort 訊號輸入時) 電源關閉 / 接通或從省電模式返回後，更改視窗和圖標位置。	<ul style="list-style-type: none"> <li>使用以下方法之一將“Compatibility Mode”設定設為“On”。</li> <li>- 使用顯示器正面的操作按鈕更改設定。 <ol style="list-style-type: none"> <li>開啟顯示器電源。</li> <li>在不顯示操作指南的狀態下，按住最左側按鈕 3 秒以上。每次執行操作時，在開啟 / 關閉之間更改設定。（設定更改時，在螢幕上顯示“Compatibility Mode : On” / “Compatibility Mode : Off”。）</li> </ol> </li> </ul>  <ul style="list-style-type: none"> <li>- 使用“Administrator Settings”選單上的“Compatibility Mode”更改設定（請參考“Compatibility Mode”（第 23 頁））。</li> </ul>

## 5-3. 其他問題

問題	原因及解決方法
1. 調整選單無法使用	<ul style="list-style-type: none"><li>• 確認是否開啟鎖定功能 ( 請參考 “Key Lock” ( 第 27 頁 ) )。</li></ul>
2. 無聲音輸出。	<ul style="list-style-type: none"><li>• 檢查立體聲微型插孔電纜連接是否正確。</li><li>• 檢查音量是否設定為 0。</li><li>• 檢查當前外部設備和播放軟體，看看它們的設定是否正確。</li><li>• 如果使用 DisplayPort 輸入或 HDMI 輸入時，請檢查 “音效音源” 設定 ( 請參考 “音效音源” ( 第 23 頁 ) )。</li><li>• 檢查 PbyP 顯示中的 “音效選擇 (PbyP)” 設定 ( 請參考 “音效選擇 (PbyP)” ( 第 20 頁 ) )。</li></ul>
3. 連接至顯示器的 USB 設備無法使用。	<ul style="list-style-type: none"><li>• 檢查 USB 是否連接正常 ( 請參考 “6-4. 使用 USB ( Universal Serial Bus ) ” ( 第 32 頁 ) )。</li><li>• 或將 USB 連接線更改另一個 USB 埠連接，改變後正常使用，請連絡當地 EIZO 代理商 ( 詳細內容請參考您的電腦使用手冊 )。</li><li>• 重新啟動電腦。</li><li>• 若其他外接設備與電腦 USB 直接連接時，其他外接設備正常使用，請連絡當地 EIZO 代理商。</li><li>• 檢查您的電腦和作業系統是否有支援 USB，關於各外接設備的 USB 相容性，( 請洽您的電腦製造廠商 )。</li><li>• 當使用 Windows 系統時，請檢查系統 USB 的 BIOS 設定。( 相關資訊請參考您電腦的操作手冊。 )</li></ul>

## 第 6 章 參考

### 6-1. 安裝旋臂

可將支架拆除，在顯示器上安裝底座（或其他支架）。可使用 EIZO 的底座或支架的選購品。  
<http://www.eizo.com.tw>

#### 注意

- 安裝旋臂或底座時，請按照各自的使用手冊進行操作。
- 使用其它廠商的旋臂或底座時請事先確認選擇符合 VESA 標準。請使用 VESA 標準的螺絲。
  - 螺絲孔之間的孔距：100 mm × 100 mm。
  - 金屬板厚度：2.6 mm。
  - 其強度足以承受顯示器和附件（如電線）的重量（不包括支架底座）。
- 安裝旋臂或底座必須符合以下顯示器傾斜角度。
  - 向上 45 度，向下 45 度。（水平顯示和垂直顯示 90 度順時鐘及逆時鐘旋轉）。
- 安裝旋臂後請連接電源線。
- 請勿上下移動底座，這樣將會導致底座的損壞。
- 由於顯示器及旋臂有一定的重量，若自行安裝時不慎滑落將會導致顯示器的損壞。

#### 安裝另購旋臂（另購底座）

**1.** 把液晶顯示器放在鋪有軟布的穩定台面上，面板表面朝下。

**2.** 卸下底座。

如下圖所示，保持向下按住鎖定按鈕 (1) 並朝支架底座滑動底座，直至其停止 (2)。然後將底座抬起 (3)。

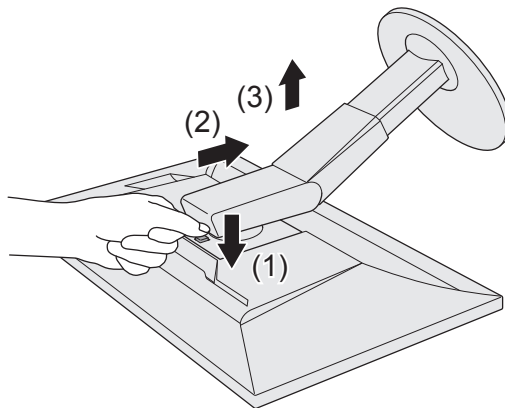

**3.** 將旋臂或支架安裝到顯示器上

安裝旋臂或底座時，請使用 VESA 螺絲釘安裝。

### 安裝原配底座

1. 卸下另購旋臂（或另購底座）上的固定螺絲釘，然後取下另購旋臂（或另購底座）
2. 把液晶顯示器放在鋪有軟布的穩定台面上，面板表面朝下。
3. 安裝原配底座。

如下圖所示，將底座上的 4 個背板固定在方孔中 (1)，然後朝顯示器的上部滑動底座，直到發出“喀嗒”一聲 (2)。

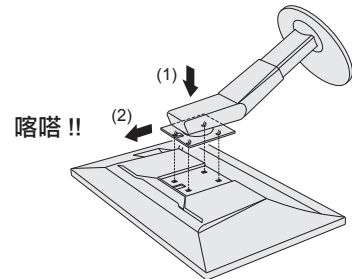

## 6-2. 拆卸 / 安裝底座

### 拆卸步驟

可按照下列步驟將已卸下的支架底座安裝到顯示器。

1. 把液晶顯示器放在鋪有軟布的穩定台面上，面板表面朝下。
2. 抬起槓桿的支架底座的底部。

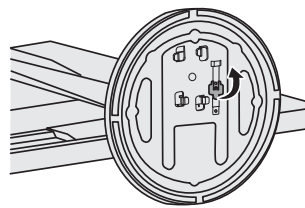

3. 將支架底座向逆時針方向旋轉以將其卸下。

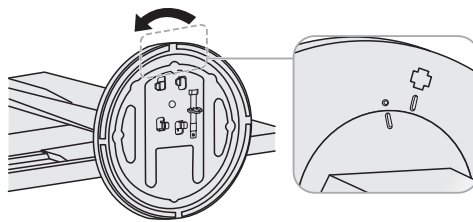

### 安裝步驟

可按照下列步驟將已卸下的支架底座安裝到顯示器。

1. 把液晶顯示器放在鋪有軟布的穩定台面上，面板表面朝下。

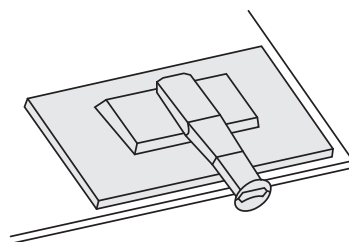

2. 將底座安裝支架上。

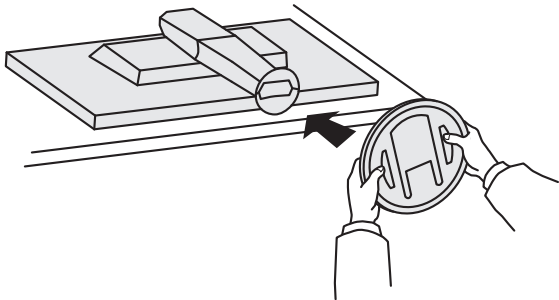

3. 將支架支撐往順時針方向轉動直到“喀嗒”一聲。

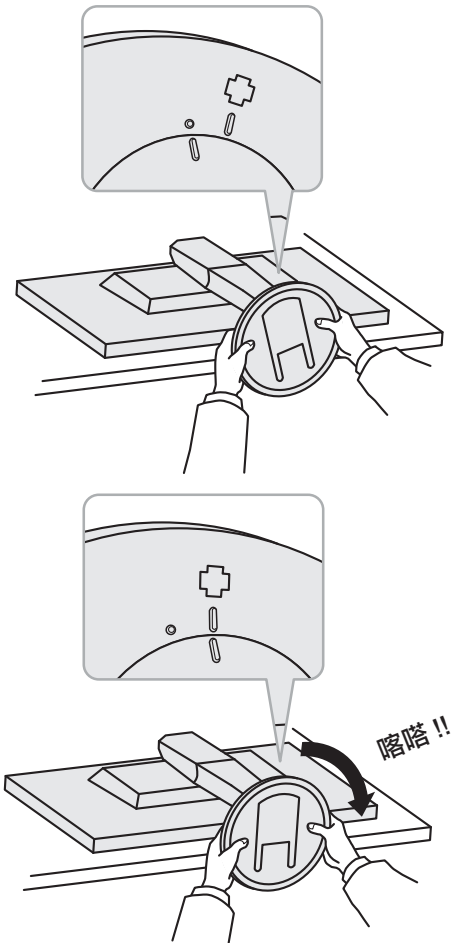

## 6-3. 安裝 / 拆卸線材固定槽

本產品隨附線材固定槽。使用固定槽來整理連接到顯示器的線材。

### 安裝步驟

1. 將線材穿過固定槽中間。
2. 扣緊線材固定槽。

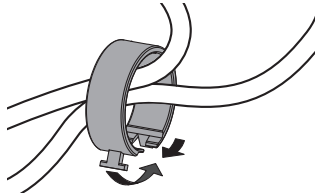

3. 握住閉合部份的同時將線材固定槽插入支架底座。

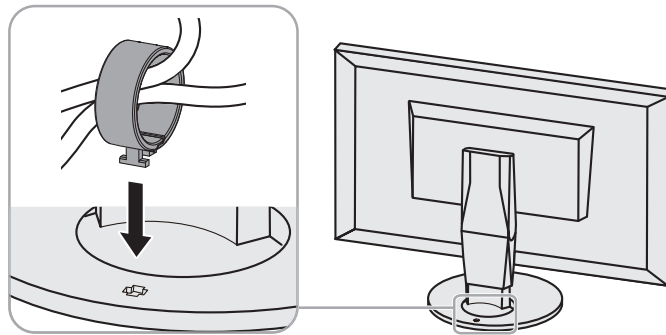

### 參考

- 可從與底座垂直或平行的方向插入線材固定槽。並根據線材的實際情況更改線材固定槽的方向。

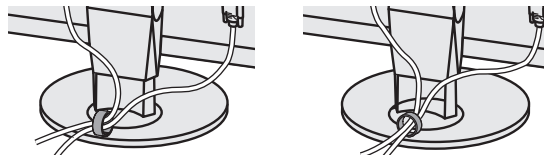

### 拆卸步驟

1. 扣緊線材固定槽。
2. 握住閉合部份的同時將線材固定槽拉起並從支架底座中卸下。

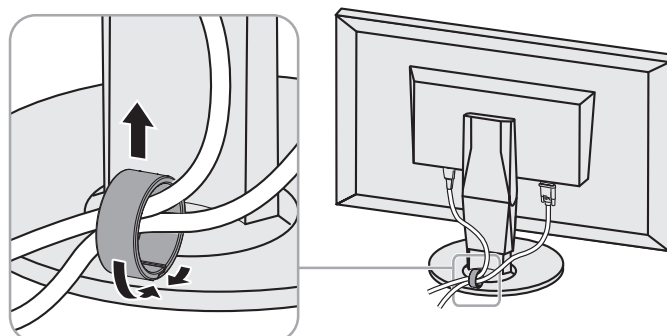

## 6-4. 使用 USB ( Universal Serial Bus )

這個顯示器提供支援 USB 標準規格集線器，當連接至電腦或另外的集線器時，顯示器功能像集線器一樣，可容易的連接 USB 週邊設備。

### 參考

- 顯示器支援 USB 3.0。連接到支援 USB 3.0 的外部設備時，可進行高速數據傳輸（但是，僅用於連接 PC 和支援 USB 3.0 的外部設備）。

### ● 系統環境需求

- 電腦有支援 USB 埠。
- Windows 8.1 / Windows 8 / Windows 7 / Windows Vista, Mac OS X 10.2 或更新版本，Mac OS 9.2.2。
- EIZO USB 線 ( 內附 UU200SS (USB 3.0) )。

### 注意

- USB 集線器功能可能因電腦設備不同而造成顯示器無法使用，關於作業系統或週邊設備對 USB 的支援請與當地經銷商洽詢。
- 當顯示器處在省電模式時，與 USB 下行相連的設備在運行。因此，即使在省電模式中，顯示器功耗也會因所連設備而異。
- 當主電源開關關閉時，USB 下行相連的週邊設備也將無法使用。

### ● 連接步驟 (USB 功能的設定)

1. 當電腦開啟時，使用 USB 線連接顯示器與電腦。
2. 連接顯示器上行埠到電腦主機的下行埠 ( 或其它使用 USB 的集線器 )。  
連接 USB 線之後，USB 功能自動建立。
3. USB 功能建立之後，可利用顯示器的 USB 集線器 ( 下行埠 ) 連接週邊設備。

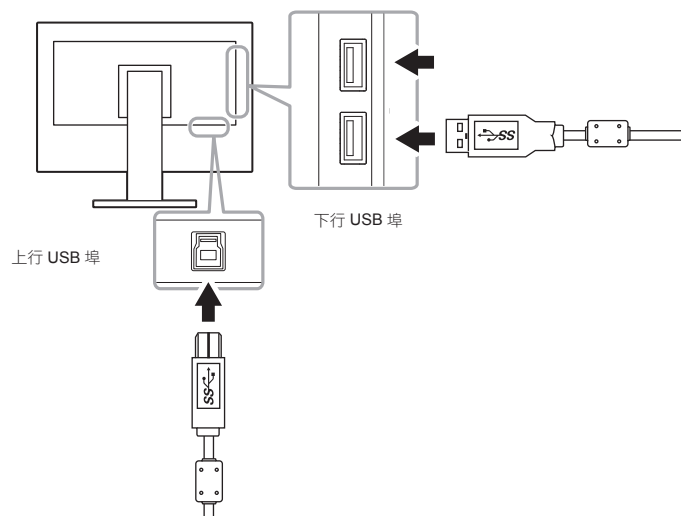

## 6-5. 規格表

液晶面板	類型	IPS (抗炫光)
	背光	LED
	尺寸	68.5 cm (27.0 英寸)
	解析度	2560 × 1440
	可視範圍 (水平 x 垂直)	596.7 mm × 335.7 mm
	點距	0.233 mm
	顯示顏色	8-bit : 1677 萬色
	可視角度 (水平 / 垂直, typical)	178 ° / 178 °
	反應時間 (typical)	灰色至灰色 : 15 ms (Overdrive 設定 : 關) 5 ms (Overdrive 設定 : 增強)
影像訊號	輸入介面	DisplayPort (HDCP) × 1, HDMI (HDCP) *1 × 1, DVI-D (HDCP, Dual Link / Single Link) × 1
	數位掃描頻率 (水平 / 垂直)	31 kHz - 89 kHz / 29 Hz - 31 Hz*2, 59 Hz - 61 Hz (使用 HDMI 時為 49 Hz - 61 Hz)(VGA TEXT: 69 Hz - 71 Hz)
	最大影像頻寬	241.50 MHz
USB	連接埠	上行埠 x 1, 下行埠 x 2
	標準	USB Specification Rev.3.0
	傳輸速度	5 Gbps (super), 480 Mbps (high), 12 Mbps (full), 1.5 Mbps (low)
	電源供應	下行埠 : 最大 900 mA
聲音訊號	聲音輸入格式	DisplayPort : 2 聲道 PCM (32 kHz/44.1 kHz/48 kHz/88.2 kHz/96 kHz)
		HDMI: 2 聲道 PCM (32 kHz / 44.1 kHz / 48 kHz)
	喇叭輸出	1 W + 1 W
	耳機	2 mW + 2 mW (32Ω)
	輸入連接埠	聲音 : 立體聲迷你插孔 x 1
		DisplayPort × 2, HDMI × 1 (與影像訊號共用)
輸出連接埠	耳機 : 立體聲迷你插孔 x 1	
電源	輸入	100-120V / 200-240V~ ,50/60 Hz ,0.70 A / 0.35A
	最大功耗	67 W 或更低
	省電模式	0.5 W 或更低 (DisplayPort 輸入, 未連接 USB 設備, 初期設定)
	待機模式	0.5 W 或更低 (沒有 USB 連接, 初期設定)
規格	尺寸	611.6 mm × 399 mm - 544 mm × 259 mm (寬 × 高 × 深)(傾斜 : 35°) 611.6 mm × 390.2 mm - 545.2 mm × 245 mm (寬 × 高 × 深)(傾斜 : 5°)
	尺寸 (不含底座)	611.6 mm × 359 mm × 48.5 mm (寬 × 高 × 深)
	重量	約 7.9 kg
	重量 (不含底座)	約 5.1 kg
	高度調整	145 mm (傾斜 : 35°), 155 mm (傾斜 : 0°)
	傾斜	向上 35°, 向下 5°
	旋轉	344°
	垂直旋轉	左 90°, 右 90°
使用環境要求	溫度	5°C to 35°C (41°F to 95°F)
	溼度	20% to 80% R.H. (不凝結)
	壓力	540 hPa to 1,060 hPa



運送 / 儲存環境要求	溫度	-20°C to 60°C (-4°F to 140°F)
	溼度	10% to 90% R.H. (不凝結)
	壓力	200 hPa to 1,060 hPa

\*1 HDMI CEC (或交互控制) 不支援

\*2 有關支援的訊號，請參考“1-3. 支援的解析度”(第 10 頁)。

## ● 外型尺寸

單位：mm

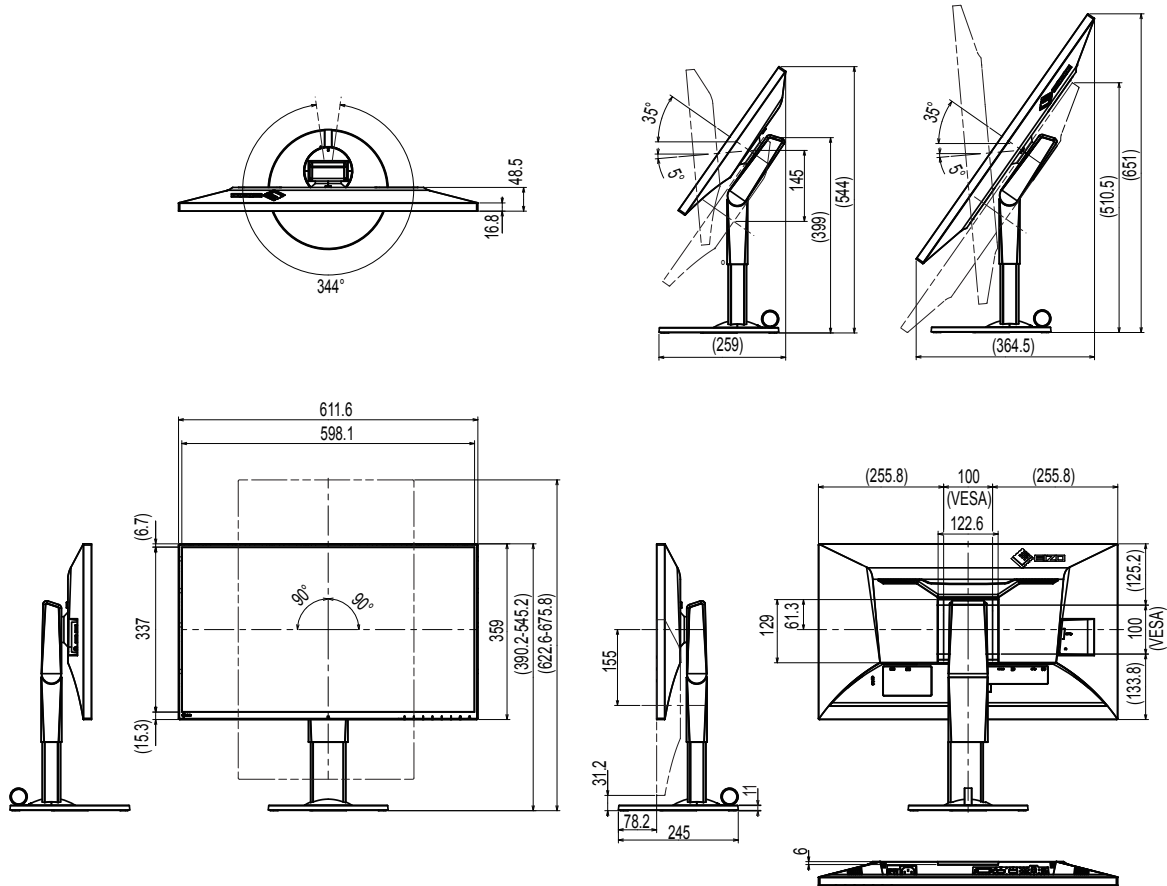

## ● 主要初期設定

畫面設定	單畫面	
Auto EcoView	開	
EcoView Optimizer 2	開	
色彩模式	User1	
畫面擴大	DisplayPort 輸入	長寬比
	HDMI (PC 訊號) 輸入	長寬比
	HDMI (影像訊號) 輸入	自動
	DVI-D 輸入	長寬比
輸入色彩格式	DisplayPort 輸入	自動
	HDMI (PC 訊號) 輸入	RGB
	HDMI (影像訊號) 輸入	自動
選單旋轉	0°	
選單位置	中間	
省電	開	
Eco 環保節能設定	關	
語言	English	
電源指示燈	開	
音效選擇 (PbyP)	左	
Auto Input Detection	On	
Compatibility Mode	Off	
Auto PbyP Resolution	On	
On-Screen Logo	On	
Key Lock	Off	

## ● 選購配件

訊號線	<ul style="list-style-type: none"> <li>• DD200DL (DVI-DVI)</li> <li>• HH200HS (HDMI - HDMI)</li> </ul>
清潔組	EIZO "ScreenCleaner"

有關配件的最新消息，請參考我們的網站。

<http://www.eizo.com.tw>

## 第 7 章 詞彙表

### DICOM (Digital Imaging and Communication in Medicine)

VESA 針 DICOM 標準是由 American College of Radiology 和美國電器製造商協會開發製訂。相容 DICOM 的設備連接可傳輸醫學圖像和訊息。DICOM 第 14 部分定義了數字、灰度醫學圖像的顯示標準。

### DisplayPort

DisplayPort 為新世代訊號輸入的技術，可連接電腦傳送聲音、影像等訊號至電腦，只需一條傳輸線就能轉換聲音及影像。

### DVI (Digital Visual Interface)

DVI 是一種數位顯示器的介面，它的傳送方式“TMDS”從 PC 直接無失真的傳送訊號，DVI 有兩種接頭，一種是只給數位輸入訊號用的 DVI-D 接頭，另一種是可以給數位以及類比輸入訊號用的 DVI-I 接頭。

### Gain (增益)

各別調整紅、藍、綠亮度。所有顏色顯示於螢幕都是由三原色（紅、綠、藍）組合而成，調整三原色的亮度可改變全畫面色調。

### Gamma (伽瑪)

一般而言，顯示器的亮度變化是“非直線”而這是 Gamma 的特性，當 Gamma 值愈低時則畫面愈白，當 Gamma 值愈高時則對比愈高。

### HDCP (High-bandwidth Digital Content Protection)

數位訊號的編碼系統的發展主要是在保護避免被複製的影音、音樂等等。這幫助了在數位訊號傳送下不論是在輸入或輸出端都透過安全的編碼系統來傳送訊號。如果在輸出或輸入端兩邊的設備不支援 HDCP 的話，則無法顯示任何畫面。

### HDMI (High-Definition Multimedia Interface)

HDMI 是一個消費性電子設備或 AV 設備所制定的數位訊號標準。這個標準是在 PC 與顯示器連接規格的其中之一，也是依照 DVI 訊號標準所發布的。只需要透過一條線就能輸出或輸入影像、聲音和控制訊號。只有本產品的輸入訊號符合此標準。

### Overdrive

此技術提高液晶像素移動時的電位差，從而提高反應速度，通常用於液晶電視和其他設備。它提高活動影像上頻繁出現的中間色階範圍的反應速度，使畫面不會滯留。

### Resolution (解析度)

液晶面板由許多指定尺寸的像素組成，用燈光照射這些像素形成圖像。本顯示器由 2560 水平像素和 1440 垂直像素組成。在 2560 × 1440 解析度下，照亮所有像素即為全螢幕顯示 (1:1)。

### sRGB (Standard RGB)

外部設備（例如顯示器、印表機、數位相機和掃描器）色彩再現和色彩空間國際標準。作為一種很簡單的互聯網色彩匹配形式，可以採用與發射設備色調和接收設備色調相近的色調顯示色彩。

### Temperature (色溫)

色溫是用來量度光或光源顏色的一種量度單位，單位用 K (Kelvin) 表示。在高色溫時會顯示較藍，當低色溫時顯示較紅，電腦顯示器一般而言設定較高的色溫。

5000K: 輕微偏紅色調。

6500K: 偏暖色調，較接近普通白紙或日光的色調。

9300K: 輕微偏藍色調。

### TMDS (Transition Minimized Differential Signaling)

數位介面的訊號傳遞方法。

# EIZO 顯示器有限責任保證書

## 保固說明及注意事項

- 保固的基準以臺灣地區中文網頁保固規則為主，請務必詳細閱讀。
- 自本產品購買日起 5 年期間並在使用時間不超過 3 萬小時的條件下享有保固服務。  
本產品以購買發票或生產序號(出廠日期+1 個月)來認定產品保固服務。
- 此外，對於下列產品缺陷或下列情況、EIZO 和 EIZO 的授權經銷商將不承擔本保固書規定責任：
  - (a) 由於運輸損害、改裝、改動、濫用、誤用、意外事故、錯誤安裝、災害、維護不善和/或由除 EIZO 和 EIZO 的授權經銷商以外的第三者進行不適當的修理造成本產品的任何故障。
  - (b) 由於可能發生的技術變更時或調整造成本產品的任何不相容性。
  - (c) 任何感應器的損壞。
  - (d) 由於諸如液晶顯示器和/或背光板等消耗品零件造成的任何顯示性能劣化(如, 亮度、顏色、亮度均一性、顏色均一性、缺陷像素和/或燒毀像素等。)
  - (e) 因外部設備造成本產品的任何故障。
  - (f) 因本產品的原序號被改變或消除造成本產品的任何故障。
  - (g) 電池內的液體的流出有可能造成產品的損害。
  - (h) 本產品的任何正常劣化，尤其是消耗品、附件和/或附加裝置(如按鈕、旋轉零件、連接線、使用手冊等)。
  - (i) 本產品表面包括液晶顯示器表面的任何變形、變色和翹曲
- 產品的任何媒體或任何零件中儲存的數據或其它發生任何損壞或損失造成：任何附帶的、間接的、特殊的或其它的損害(包括但不僅限於：利潤損失、業務中斷、業務訊息丟失或其它任何金錢損失)以及侵權行為、過失、嚴格賠償責任或其它責任，即使已經向 EIZO 或 EIZO 的授權經銷商提出發生些損害的可能性，對此 EIZO 和 EIZO 的授權經銷商概不承擔責任。
- 為了獲得本保證書規定的服務，使用者必須使用原廠包裝。
- 保證期限後，產品故障檢修需換零件時需酌收費用，費用因故障原因而有所不同，故以公司報價為準。
- 若需要產品維修服務請提供：
  1. 產品的生產序號和購買發票。
  2. 您的姓名、地址、電話。
  3. 產品遭遇的問題。以方便我們為您盡速處理。
- 本有限責任保證書只限台灣地區使用。

台灣區總進口代理商  
雄浪國際股份有限公司(GrandWave International Corporation)  
台北市民權東路三段37號5樓  
電話(02)2501-5885 傳真(02)2501-5811  
E-Mail: webmaster@eizo.com.tw



<http://www.eizo.com.tw>

U.M-EV2750-TR 4Z000302A1