

使用者操作手冊

FlexScan® EV2456

LCD 彩色顯示器

重要事項

請仔細閱讀預防措施、本使用者操作手冊及設定指南(不同文件)，讓您更熟悉如何安全及有效地使用本產品。

- 如需從連接螢幕與 PC 到使用螢幕範圍內的基本資訊，請參考設定指南。
- 有關包含使用者操作手冊的最新產品消息，請參考我們的網站：

<http://www.eizoglobal.com>



警告標語位置

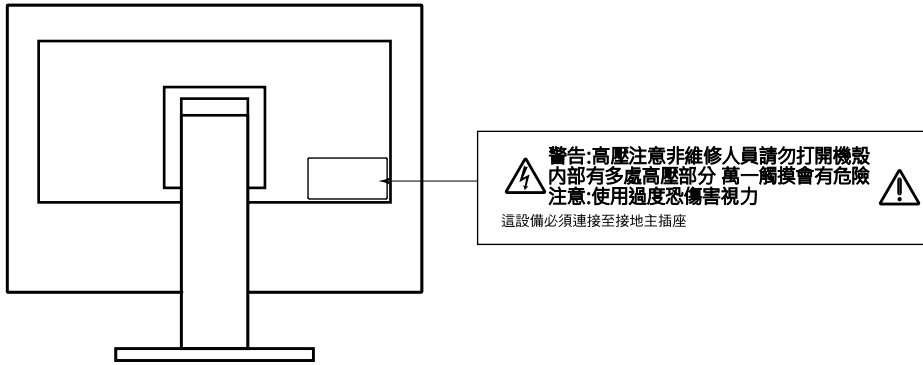

本產品已特別針對在原始送貨地區使用而調整過。若是在此地區外操作，產品可能不適合完全依規格所述來執行。

未經 EIZO Corporation 事先書面允許，不得以電子的、機械的或者其他任何的形式或手段，將本操作手冊中的任何部分進行複製、存放到檢索系統或者進行傳送。

EIZO Corporation 沒有義務為任何已提交的材料或資訊保守機密，除非事先依照 EIZO Corporation 已收到的所述資訊進行商議。儘管我們已經作了最大努力以確保本操作手冊中的資訊為最新資訊，但是請注意，EIZO 顯示器的規範仍會不經通知即作出變更。

此顯示器的注意事項

本產品可適用於一般用途，如建立文件、觀看多媒體內容（假設每天使用約 12 個小時）。

針對以下需要極高可靠度與安全性的應用領域來使用本產品時，應採取一些措施以確保其安全性。

- 運輸設備（船、飛機、火車與汽車）
- 安全裝置（災害防範系統、安全控制系統等）
- 生命維持裝置（醫療裝置，例如生命支持裝置與手術室裝置）
- 核能控制裝置（核能控制系統、核能設施的安全控制系統等）
- 主要系統通訊裝置（運輸系統的操作控制系統、空中交通控制系統等）

本產品的用途主要是顯示及檢視醫療影像，並非用於初步診斷。

此產品預期用於顯示和檢視數位影像，供受過訓練的醫生評論、分析和診斷之用，但不支援顯示用於診斷的乳房影像。

注意事項：美國聯邦法律規定，此裝置只能由合格醫師進行銷售與訂購。

本產品已特別針對在原始送貨地區使用而調整過。若是在此地區外使用產品，可能不適合依規格指定標準來操作。

若未依照本手冊指示使用本產品，便無法獲得保固條款的保障。

本手冊所述之規格，僅適用於使用下列配件的情況：

- 隨產品提供的電源線
- 我們指定的訊號線

僅能與本產品搭配使用我們所製造或指定的選擇性產品。

如果將本產品放置在塗漆的桌面上，漆的顏色可能會因橡膠成分而附著在支架底部。使用之前請檢查桌面。

電子零件性能穩定需要約 30 分鐘。在接通螢幕電源或從省電模式恢復之後，請等 30 分鐘以上的時間，再開始調整螢幕。

電子零件性能穩定需要約 30 分鐘。在接通螢幕電源之後，請等 30 分鐘以上的時間，再開始調整螢幕。

顯示器須設定較低亮度，以降低因長時間使用造成的亮度變動，並維持穩定顯示品質。

當畫面影像因長時間顯示相同影像而產生變化時，可能會出現殘影。請啟用螢幕保護功能，以避免長時間顯示相同影像。視圖像而定，即使顯示很短一段時間，也可能會出現殘影。若要消除此種現象，可更換圖像或將電源關閉數小時。

如果螢幕持續顯示很長一段時間，則可能會出現暗色污漬痕跡或殘影現象。為了延長螢幕壽命，建議定期關閉螢幕。

建議定期清潔，以保持螢幕外觀清潔和延長壽命（請參考“清潔”（第 4 頁））。

LCD 面板使用高精密技術製造。但 LCD 面板上仍可能出現像素缺失或亮點的情況，這並非故障。有效畫素百分比：99.9994% 或更高。

畫面上可能有瑕疵像素，或有少量的光點。這是因為面板本身特性，不是產品功能發生問題所造成。

LCD 面板的背光燈有固定的生命週期。根據使用方式而定，例如如果長時間使用，背光的有效壽命可能更快達到，而需要更換。當畫面變暗或開始閃爍時，請連絡您當地的 EIZO 代表。

請勿用力按壓 LCD 面板或框架邊緣否則可能會造成如干擾圖型等顯示功能障礙。如果持續在 LCD 面板表面施壓，液晶可能會惡化或 LCD 面板受損。（如果面板上仍有壓力標記，請讓顯示器停留在黑白畫面，如此症狀就會消失）。

請勿用尖銳物體刮擦或按壓 LCD 面板，否則可能會造成 LCD 面板受損。勿使用紙巾擦拭面板，此動作可能刮傷面板。

當低於常溫的顯示器被帶入房間，或室內溫度快速升高時，顯示器內外表面都可能產生結露。在此情況下，請勿打開顯示器。須等結露消散，否則可能會造成顯示器受損。

清潔

注意

- 酒精及防腐劑等化學物品可能造成色彩度異變、失去光澤，以及機殼或 LCD 面板退色，影像品質也會下降。
- 切勿使用任何稀釋劑、苯、蠟或擦洗劑，其可能會造成機殼或 LCD 面板表面受損。

附註

- 建議選用 ScreenCleaner 來清潔機殼和 LCD 面板表面。

將小塊軟布用水沾濕，清除機殼和 LCD 面板表面上的髒污。

愉快地使用顯示器

- 過暗或過亮的畫面都會影響您的視力。請根據周遭環境條件來調整顯示器亮度。

目录

此顯示器的注意事項	3
清潔	4
愉快地使用顯示器	4
目录	5
第 1 章 介紹	6
1-1. 特點	6
1-2. 控制和功能	8
1-3. 支援的解析度	10
1-4. 設定解析度	11
第 2 章 基本調整 / 設定	12
2-1. 操作按鈕的方法	12
2-2. 切換輸入訊號	12
2-3. 切換顯示模式 (色彩模式)	13
2-4. 檢查省電等級	13
2-5. 調整亮度	15
2-6. 調整音量	15
第 3 章 進階調整 / 設定	16
3-1. 設定功能表的基本操作	16
3-2. 設定目錄的功能	17
第 4 章 管理設定	24
4-1. “Administrator Settings” 選單的基本操作 ...	24
4-2. “Administrator Settings” 選單功能操作	25
第 5 章 故障排除	26
5-1. 不顯示圖像	26
5-2. 影像問題 (數位訊號和類比訊號)	27
5-3. 影像問題 (僅類比訊號)	28
5-4. 其他問題	29
第 6 章 參考	30
6-1. 安裝旋臂	30
6-2. 拆卸 / 安裝電纜收納架	32
6-3. 拆卸 / 安裝電纜外罩	33
6-4. 將兩台以上的電腦連接至顯示器	35
6-5. 使用 USB (Universal Serial Bus)	36
6-6. 規格表	37
章節 7 詞彙	39
附錄	40
商標	40
授權	40
能源之星	40
TCO	40
FCC 符合性聲明	42
有限責任擔保	43
限用物質含有情況標示	44

第 1 章 介紹

感謝您選擇 EIZO 彩色液晶顯示器。

1-1. 特點

● 安裝的高度靈活性

- 本產品可用作筆記型電腦的外接螢幕。

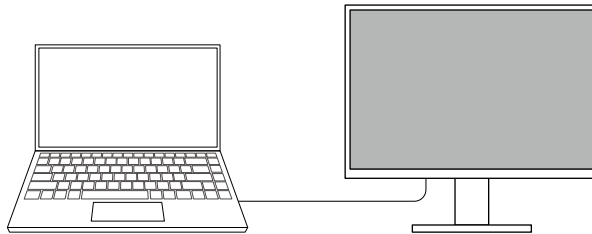

- 本產品可用在多螢幕設定中，其中可將多部螢幕連接至一台電腦。

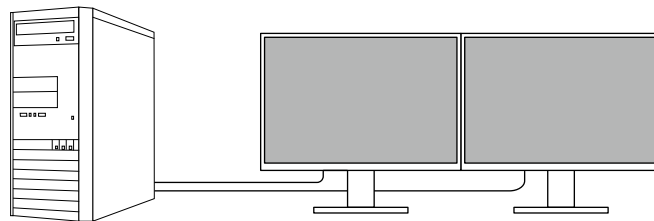

- 將螢幕安裝到旋臂上，可使本產品用在多螢幕設定中，其中螢幕可旋轉 180° (垂直翻轉)。

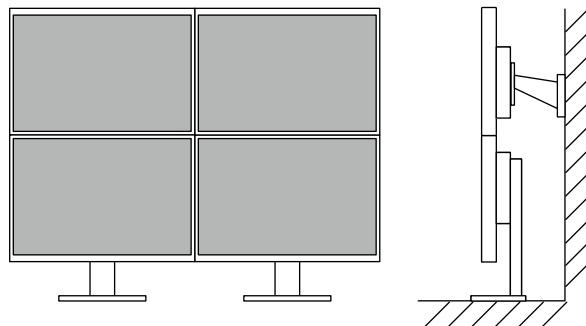

參考

- 電腦設定必須設定為螢幕顯示可旋轉 180°。

● 降低功耗

本產品具有自動調整螢幕亮度的功能，可降低功耗 *1。可以在“EcoView 設定”功能表上確認省電、減少 CO₂、環保等級。

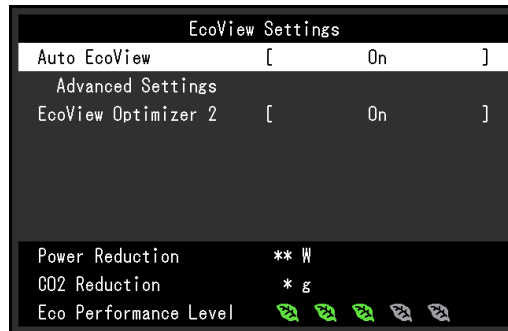

- Auto EcoView

螢幕正面的環境光傳感器可以檢測環境亮度，以自動調整到舒適的螢幕亮度。

- EcoView Optimizer 2

根據環境亮度來調整螢幕亮度和輸入訊號的白平衡。這一功能可以在保持輸入訊號指定亮度的同時減少功耗。

*1 參考值：

最大功耗:44 W (USB 裝置連接時·喇叭開啟) ·標準功耗:11 W (亮度 120 cd/m² ·USB 裝置未連接時·喇叭關閉·預設值)

● 使用 Screen InStyle 實現更便利操作

“Screen InStyle” 螢幕控制公用程式可讓您更方便地使用螢幕。

- 螢幕色彩模式可以自動切換，以符合要使用的軟體。
- 安裝多部螢幕時，您可以開啟電源然後再關閉，或同時變更所有螢幕的色彩模式。

參考

- Screen InStyle 可從本公司網站下載 (<http://www.eizoglobal.com>) 。
 - 僅支援 Windows 作業系統。
-

1-2. 控制和功能

● 正面

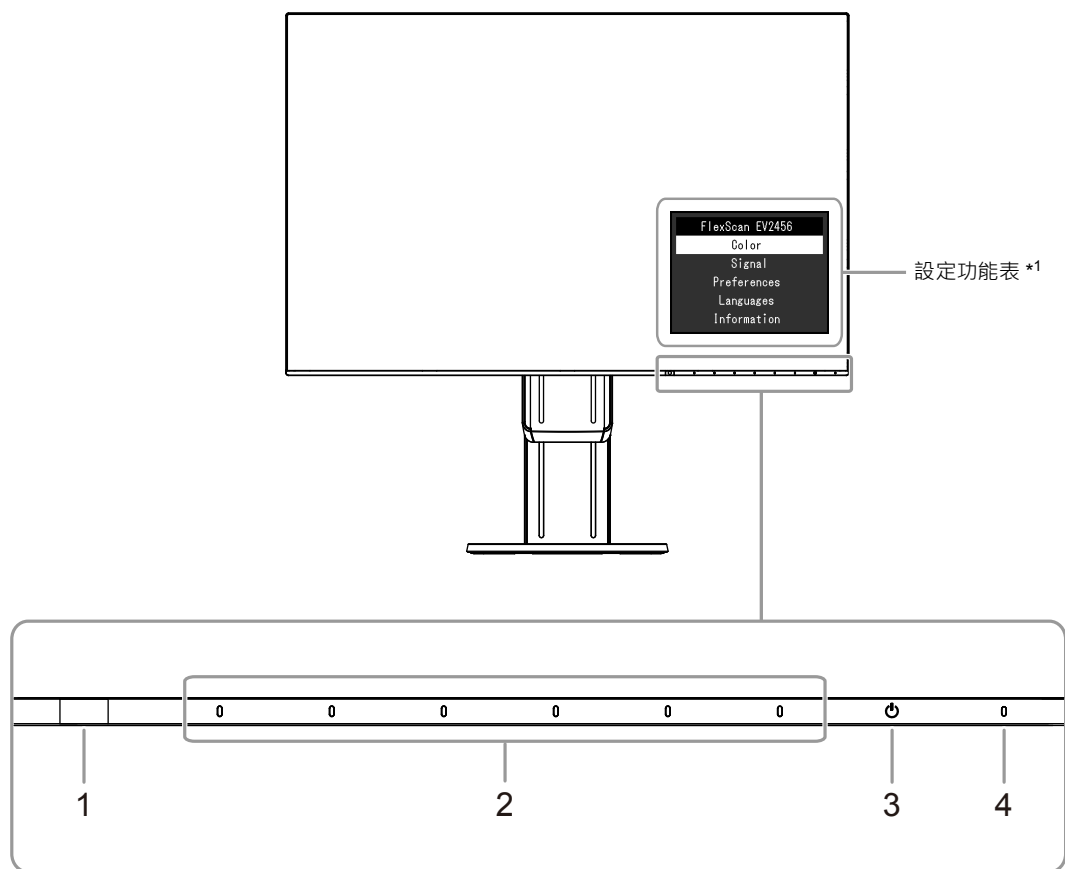

1. 環境光感應器	偵測環境亮度 (Auto EcoView 功能 (第 14 頁))。
2. 操作按鈕	顯示選單。根據操作指南操作按鈕。
3. 電源按鈕	電源按鈕。
4. 電源指示燈	說明顯示器工作狀態。 白色：工作 橙色：省電模式 關閉：主電源 / 電源關閉

*1 參考“3-1. 設定功能表的基本操作” (第 16 頁)。

注意

- 操作開關與電源開關是一種電容開關，操作時不僅可以按開關的前部，還可以按下開關的邊框底部。轉動螢幕或變更角度時，請小心不要按開關的邊框底部。

● 背面

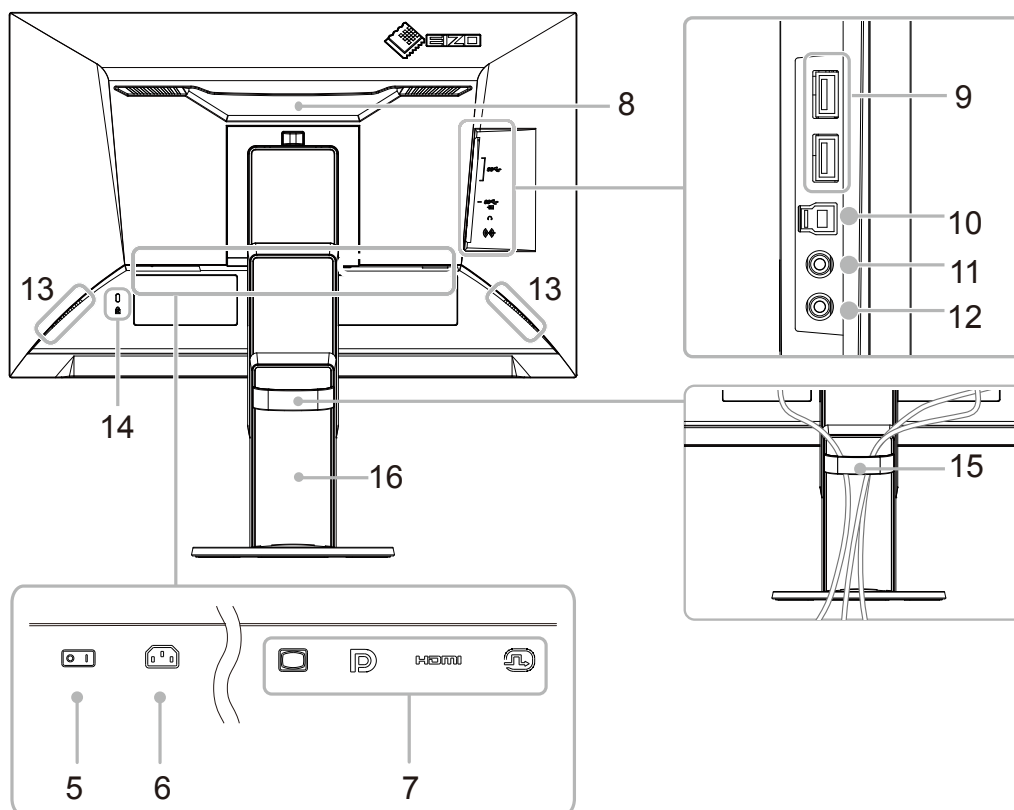

5. 主電源開關	開關主電源。 : 開 · ○ : 關
6. 電源連接器	連接電源線。
7. 輸入訊號連接器	顯示器背面由左到右的順序，分別有以下的連接器。 D-Sub mini 15 pin 連接器 DisplayPort 連接器 HDMI 連接器 DVI-D 連接器
8. 把手	用於搬運用把手
9. USB (下行)	連接外接 USB 設備。
10. USB (上行)	當軟體需要時連接 USB 線，或當成 USB Hub 使用。
11. 耳機插孔	連接耳機。
12. 立體聲喇叭連接孔	連接立體聲喇叭連接孔。
13. 喇叭	輸出聲音。
14. 安全鎖插槽	符合 Kensington MicroSaver 防盜鎖安全系統。
15. 電線收納架	固定顯示器的線材。
16. 底座 *2	可以調整顯示器的高度和角度 (傾斜 · 左右擺動和垂直旋轉)。

*2 卸下底座 (請參考 "6-1. 安裝旋臂" (第 30 頁)) 安裝任選懸掛臂 (或任選底座)。

1-3. 支援的解析度

本顯示器支援下列解析度。

解析度	適用訊號	垂直掃瞄頻率	掃描類型	DisplayPort	HDMI	DVI	D-Sub
640 × 480	VGA / CEA-861	59.94 Hz	順序掃描	√	√	√	√
640 × 480	CEA-861	60 Hz	順序掃描	√	√	-	-
640 × 480	VESA	72.81 Hz / 75 Hz	順序掃描	-	-	-	√
720 × 400	VGA TEXT	70.09 Hz	順序掃描	√	√	√	√
720 × 480	CEA-861	59.94 Hz / 60Hz	順序掃描	√	√	-	-
720 (1440) × 480	CEA-861	59.94 Hz / 60Hz	隔行掃描	-	√	-	-
720 × 576	CEA-861	50 Hz	順序掃描	-	√	-	-
720 (1440) × 576	CEA-861	50 Hz	隔行掃描	-	√	-	-
800 × 600	VESA	56.25 Hz / 72.19 Hz / 75 Hz	順序掃描	-	-	-	√
800 × 600	VESA	60.32 Hz	順序掃描	√	√	√	√
1024 × 768	VESA	60 Hz	順序掃描	√	√	√	√
1024 × 768	VESA	70.07 Hz / 75.03 Hz	順序掃描	-	-	-	√
1280 × 720	CEA-861	50 Hz	順序掃描	-	√	-	-
1280 × 720	CEA-861	59.94 Hz	順序掃描	√	√	-	-
1280 × 720	CEA-861	60 Hz	順序掃描	√	√	√	√
1280 × 800	VESA CVT	59.81 Hz	順序掃描	√	√	√	√
1280 × 1024	VESA	60.02 Hz	順序掃描	√	√	√	√
1280 × 1024	VESA	75.03 Hz	順序掃描	-	-	-	√
1600 × 900	VESA RB	60 Hz	順序掃描	√	√	√	√
1600 × 1200	VESA	60 Hz	順序掃描	√	√	√	√
1680 × 1050	VESA CVT	59.95 Hz	順序掃描	√	√	√	√
1680 × 1050	VESA CVT RB	59.88 Hz	順序掃描	√	√	√	√
1920 × 1080	CEA-861	50 Hz / 59.94 Hz / 60 Hz	隔行掃描	-	√	-	-
1920 × 1080	CEA-861	50 Hz	順序掃描	-	√	-	-
1920 × 1080	CEA-861	59.94 Hz	順序掃描	√	√	-	-
1920 × 1080	CEA-861	60 Hz	順序掃描	√	√	√	√
1920 × 1200 ^{*1}	VESA CVT RB	59.95 Hz	順序掃描	√	√	√	√

*1 推薦解析度

1-4. 設定解析度

在把顯示器連接到 PC 之後，如果發現解析度不合適，或者需要更改解析度，可以按下列步驟操作。

● Windows 10

1. 用滑鼠右鍵單點桌面上的任意地方 (圖示除外)。
2. 在顯示的目錄上選擇“顯示設定”。
3. 在“自訂您的顯示器”對話方塊上選擇“進階顯示設定”。
4. 選擇螢幕，然後從“解析度”下拉式功能表中選擇希望的解析度。
5. 選取“套用”按鈕。
6. 在顯示確認對話框時，點擊選取“保留變更”。

● Windows 8.1 / Windows 7

1. 對於 Windows 8.1，在開始畫面上點選“桌面”磚，以顯示桌面。
2. 用滑鼠右鍵單點桌面上的任意地方 (圖示除外)。
3. 在顯示的目錄上選擇“螢幕解析度”。
4. 選擇螢幕，然後從“解析度”下拉式功能表中選擇希望的解析度。
5. 選取“確定”按鈕。
6. 在顯示確認對話框時，點擊選取“儲存設定”。

● OS X Mountain Lion (10.8) 或更新版本

1. 在 Apple 目錄上選擇“系統偏好設定”。
2. 在顯示“系統偏好設定”對話方塊時，單點選擇“顯示器”。(對於 Mac OS X 10.8，單點選擇“硬體”對應的“顯示器”。)
3. 在顯示的對話方塊上，選擇“顯示器”選項，然後選擇“解析度”對應的“縮放”。
4. 顯示可選解析度清單。選擇希望的解析度。如果清單中未顯示希望的解析度，按住選項鍵，然後選擇“縮放”。
5. 您的選擇將立即反映出來。您滿意所選取的解析度時，即可關閉視窗。

● Mac OS X 10.7

1. 在 Apple 目錄上選擇“系統偏好設定”。
2. 在顯示“系統偏好設定”對話框時，單點選擇“硬體”對應的“顯示器”。
3. 在顯示的對話框上選擇“顯示器”選項，在“解析度”區域裡選擇想改變的解析度。
4. 您的選擇將立即反映出來。如果您滿意所選取的解析度，即可關閉視窗。

第 2 章 基本調整 / 設定

可以讓使用者根據個人喜好或使用環境更改亮度，並降低功耗以節能省電。

本章節可以使用顯示器功能按鈕來進行調整和基本功能的設定進行說明。

關於進階調整和設定選單的使用設定步驟，請參考“第 3 章 進階調整 / 設定”（第 16 頁）。



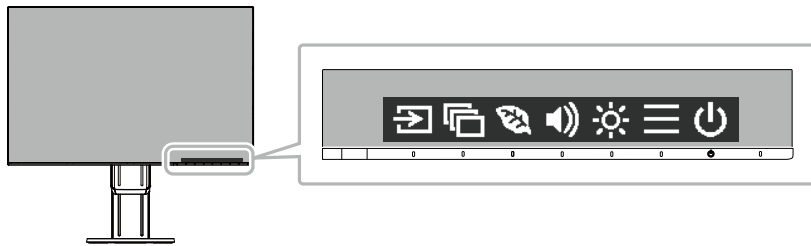

2-1. 操作按鈕的方法

1. 顯示操作按鈕指南

1. 按遙下任意按鈕（ 按鈕除外）。
- 顯示按鈕上方出現操作指南單。



2. 調整 / 設定

1. 按下調整 / 設定按鈕。
- 出現調整 / 設定目錄。
- （也可能出現子目錄，在這種情況下，請使用選擇   調整 / 設定項目，然後按 。）- 2. 用按下調整 / 設定按鈕，選擇 ，確認更改。

3. 退出

1. 選擇 ，退出功能表。
2. 當沒有顯示選單時，如果沒有操作按鈕，操作指南會在幾秒鐘後消失。

2-2. 切換輸入訊號

當顯示器有多種訊號輸入時，可以切換螢幕上顯示的訊號。

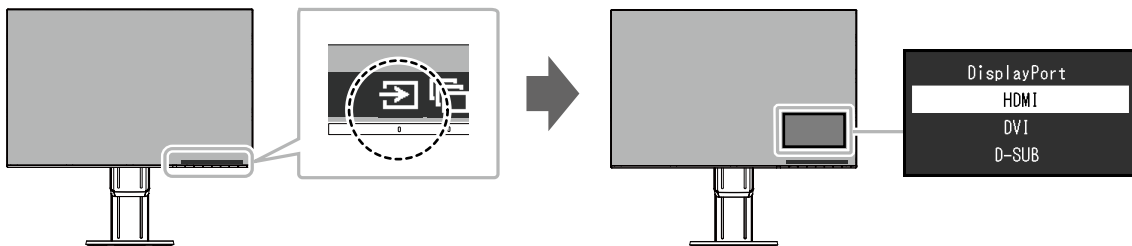

2-3. 切換顯示模式 (色彩模式)

本產品預先安裝有針對各種顯示用途的色彩模式。

可以根據顯示器的用途選擇適合的色彩模式。可以讓螢幕以適合顯示內容的方式顯示圖像。

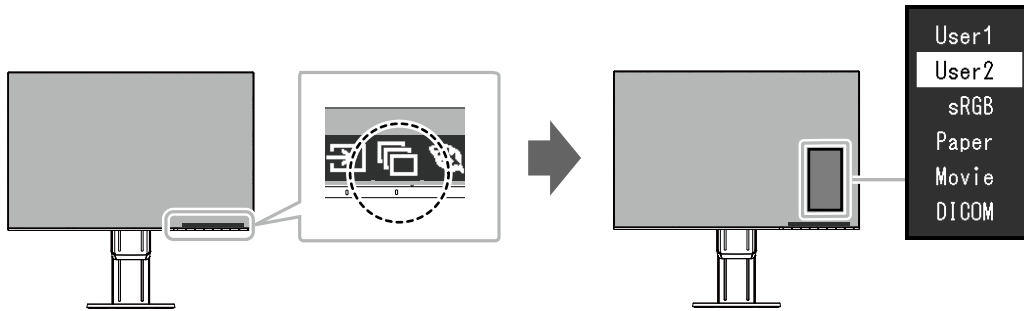

● 顯示模式

色彩模式	用途
User1 User2	可根據喜好設定進行色彩設定。
sRGB	適合顯示支援 sRGB 色彩比對的設備，例如數位相機或是印表機。
Paper	再現打印紙效果。適合顯示資料類型的書籍或是文件檔等媒體的影像。
Movie	適合顯示明亮的動態影像或是 3D 顯示圖像，例如播放背景影像。適合播放影像內容。
DICOM	選擇此模式可根據 DICOM Part 14 直接顯示醫用數位圖像。(第 39 頁)

參考

- “Screen InStyle” 軟體可讓您根據使用的應用程式自動選擇色彩模式。
- 在 Paper 模式中，透過改變色調和控制亮度來減少從螢幕發射的藍光量。

2-4. 檢查省電等級

顯示器有配備 EcoView 功能有效節省能源。

此功能可減少不必要的功耗及省電。省電可降低二氧化碳排放。

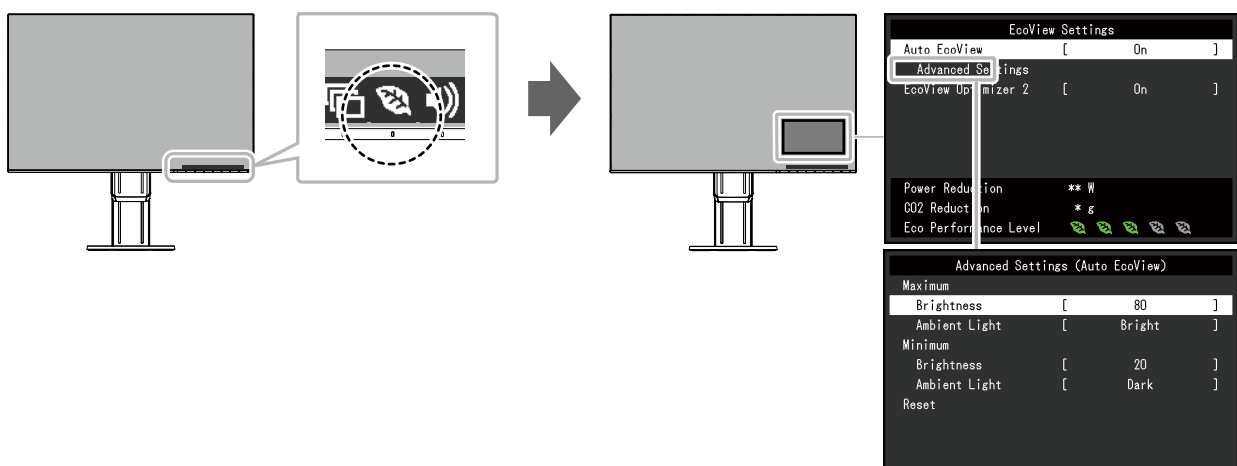

參考

- 可以在“EcoView 設定”選單上確認省電等級(省電、減少 CO₂、環保等級)。更多指示燈亮起，代表環保等級越高節省電力越多。
 - 省電：根據調整的亮度值相對的表示背光電量消耗的多寡。
 - CO₂ 減少：從“省電”值轉換而來，這是使用顯示器 1 小時時所減少 CO₂ 排放量的估計值。
- 此數值基於預設值(0.000555t-CO₂/kWh)計算得來。預設值由日本政府法律規定(2006 經濟產業省環境省令第 3 條)並可能根據國家和年份而有所不同。

功能			設定範圍	說明
Auto EcoView			開 關	<p>螢幕正面的環境光傳感器可以檢測環境亮度，並使用 Auto EcoView 自動調整到舒適的螢幕亮度。透過亮度調整到合適的等級，可以減少背光燈的功耗。</p> <p>此功能還可以減輕由於螢幕太亮或太暗導致的眼部痠痛和疲勞。</p> <p>使用“進階設定”設定自動調整範圍，以適合顯示器的使用環境或使用者個人喜好。</p> <p>參考</p> <ul style="list-style-type: none"> • 在使用 Auto EcoView 時，注意不要擋住螢幕底部的環境光傳感器。 • 即使當 Auto EcoView 設定為“開”，可根據使用者個人喜好使用顯示器正面的操作按鈕  或色彩調整更改“亮度”。此外，Auto EcoView 功能更改亮度的方式不同取決於更改的值。 • 色彩模式選擇為“DICOM”時，EcoView 設定為“關”。
進階設定	最大值 最小值	亮度	0 到 100	<p>設定自動亮度調整範圍。</p> <p>通過預先設定調整範圍的最大值和最小值，將在設定範圍內自動調整亮度。</p> <p>參考</p> <ul style="list-style-type: none"> • 無法將最大和最小亮度值設定為相同的值。
		環境光線	亮 標準 暗	<p>推薦使用初期設定。</p> <p>(初期設定：最大值为“亮”，最小值为“暗”)</p> <p>參考</p> <ul style="list-style-type: none"> • 有關“環境光”的詳細內容，請參閱我們的網站 (http://www.eizoglobal.com)。
	重設		-	將進階設定返回到預設值。
EcoView Optimizer 2			開 關	<p>根據環境亮度來調整螢幕亮度和輸入訊號的白平衡。</p> <p>這一功能可以在保持輸入訊號指定亮度的同時減少功耗。</p> <p>參考</p> <ul style="list-style-type: none"> • 以下情況下設定被“關”： <ul style="list-style-type: none"> - 色彩模式選擇為“Movie”或“DICOM”。 • 設定為“開”時，淡色的顯示可能會有所改變。如若發生，可將此功能設定為“關”。

2-5. 調整亮度

可以將螢幕亮度調整到適合安裝環境或使用者個人喜好。
改變背光燈 (液晶面板上的光源) 亮度可以調整螢幕亮度。

設定範圍

0 到 100

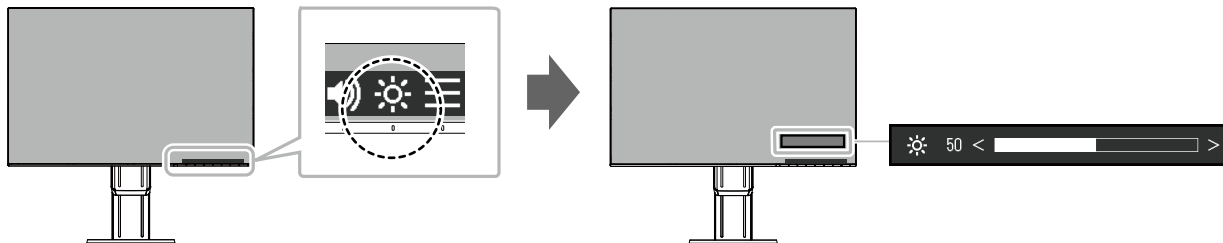

參考

- Auto EcoView 設定為“開”時，調整範圍限制如下。(有關 Auto EcoView 的詳細內容，請參考“Auto EcoView” (第 14 頁))
 - 無法在 Auto EcoView 進階設定中指定的最大和最小亮度值基礎上提高或降低亮度設定。
 - 顯示器的安裝環境過亮或過暗時，無法調整亮度。

2-6. 調整音量

可以分別調整喇叭和耳機音量。

設定範圍

0 到 30

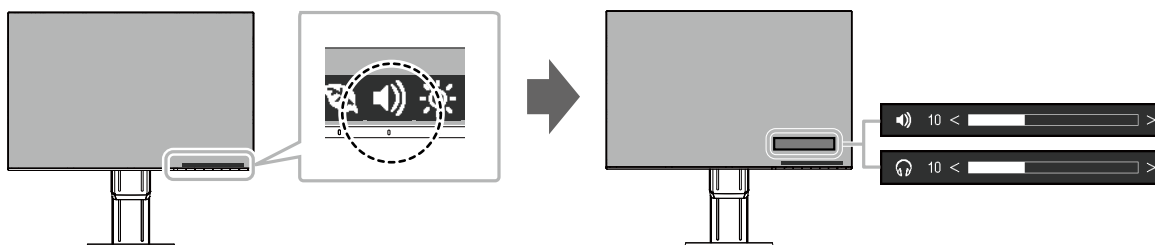

第 3 章 進階調整 / 設定

本章節就使用設定選單進行顯示器進階調整和設定的步驟進行說明。
有關基本功能，請參考“第 2 章 基本調整 / 設定”（第 12 頁）。



3-1. 設定功能表的基本操作

1. 目錄設定

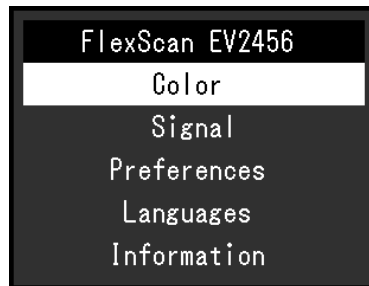

1. 按下任意按鈕的 (⏻ 按鈕除外)。
出現操作指南。
2. 選擇 。
出現設定目錄。





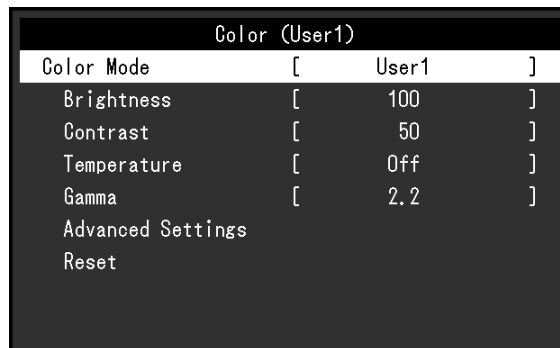



2. 調整 / 設定

1. 用   選擇要調整 / 設定的選單，然後按 。
顯示子目錄。



2. 用   選擇要調整 / 設定的選項，然後按 。
顯示調整 / 設定目錄。



3. 用   或   進行調整 / 設定，選擇  接受修改。
顯示子目錄。
在調整 / 設定中選擇 ，會取消調整 / 設定，並恢復進行更改前的狀態。

3. 退出

1. 選擇  數次將關閉設定功能表。

3-2. 設定目錄的功能

● 色彩調整

色彩模式可以根據個人喜好進行調整。

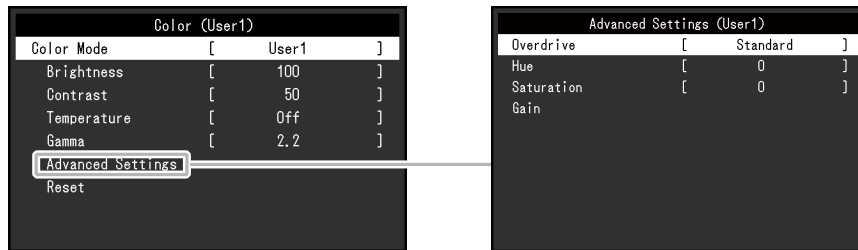

可調整的設定視模式而定。

√ : 可調整 - : 不可調整

功能	色彩模式				
	User1 User2	sRGB	Paper	Movie	DICOM
亮度	√	√	√	√	-
對比度	√	-	-	√	-
色溫	√	-	√	√	-
伽瑪	√	-	-	-	-
進階設定	Overdrive	√	-	-	-
	色調	√	-	√	-
	飽和度	√	-	√	-
	增益	√	-	-	-
重設	√	√	√	√	-

注意

- 顯示器通電約 30 分鐘後，內部電子元件趨於穩定。在接通顯示器電源之後，30 分鐘或更長時間後開始調整。
- 由於每台顯示器有不同的特性，當不同的顯示器顯示同一個圖像時，您看到的色彩可能不相同。在多台顯示器上進行色彩調整時，請用眼睛微調色彩。

功能	設定範圍	說明
色彩模式	User1 User2 sRGB Paper Movie DICOM	根據顯示器的用途選擇所需模式。 還可以根據用戶個人喜好調整色彩模式設定狀態。選擇調整模式，使用相關功能進行調整。 參考 • 有關各模式調整狀態詳細內容，請參考“2-3. 切換顯示模式 (色彩模式)” (第 13 頁)。
亮度	0 到 100	改變背光燈 (液晶面板上的光源) 亮度可以調整螢幕亮度。 參考 • 如果在亮度設定為 100 時仍然圖像太暗，可以調整對比度。

功能		設定範圍	說明
對比度		0 到 100	<p>改變影音訊號等級可以調整螢幕亮度。</p> <p>參考</p> <ul style="list-style-type: none"> 在對比度為 50 時，顯示所有色階。 在調整顯示器時，建議您調整亮度，執行亮度調整不會失去色階特性，然後再調整對比度。 在下列情況下調整對比度。 <ul style="list-style-type: none"> 如果在可將亮度設定為 100 時，若您仍然感覺圖像太暗，對比度設定為 50 以上。
色溫		關 4000 K 到 10000 K (按每 500 K 為單位遞增，包括 9300 K)	<p>可以調節色溫。</p> <p>色溫可以調整。色溫通常用數值來表示“白色”和/或“黑色”的色調。該數值以“K”(Kelvin)來表示。</p> <p>與火焰溫度的情況相同，如果顯示器上的影像色溫低即偏紅。如果色溫高則偏藍。針對各個色溫設定值設定增益預設值。</p> <p>參考</p> <ul style="list-style-type: none"> 以“K”表示的值僅供參考。 可以用“增益”執行更高級調整。 如果設定為“關”，用預設的顯示器色彩顯示圖像(增益：每種 RGB 為 100)。 在更改增益時，色溫變成“關”。
伽瑪		1.8 2.0 2.2 2.4	<p>可以調整 Gamma 值。</p> <p>顯示器亮度隨輸入訊號而變，但變化率與輸入訊號不構成比例關係。輸入訊號和顯示器亮度之間保持平衡，被稱為“Gamma 修正”。</p> <p>參考</p> <ul style="list-style-type: none"> 選擇色彩模式的“sRGB”時，“sRGB”將顯示為一個伽馬值。 選擇色彩模式的“Paper”時，“Paper”將顯示為一個伽馬值。 選擇色彩模式的“DICOM”時，“DICOM”將顯示為一個伽馬值。
進階設定	Overdrive	增強 標準 關	<p>可以根據顯示器用途，用此功能設定 Overdrive 強度。在顯示像是動態影像時把它設定為“增強”，可以縮短反應時間。</p>
	色調	-50 到 50	<p>可以用此功能調整色調。</p> <p>參考</p> <ul style="list-style-type: none"> 在使用此功能時，可以防止顯示某些色階。
	飽和度	-50 到 50	<p>可以用此功能調整色彩飽和度。</p> <p>參考</p> <ul style="list-style-type: none"> 在使用此功能時，可以防止顯示某些色階。 最小值 (-50) 讓螢幕變成黑白畫面。
	增益	0 到 100	<p>構成色彩的紅色、綠色和藍色的亮度稱為“增益”。可以調整增益更改“白色”的色調。</p> <p>參考</p> <ul style="list-style-type: none"> 在使用此功能時，可以防止顯示某些色階。 增益值隨色溫而變。 在更改增益時，色溫變成“關”。
重設		-	將目前選擇的色彩模式中任一色彩調整復原到初期設定。

● 訊號設定

設定從電腦端輸入到顯示器訊號的輸出方法。

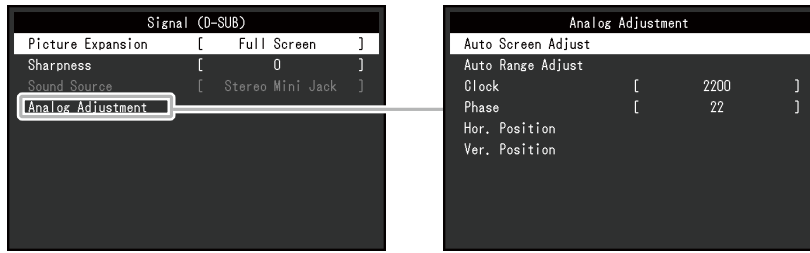

功能	設定範圍	說明
畫面擴大	自動 *1 全螢幕 長寬比 點對點	<p>可以更改顯示器顯示的螢幕尺寸。</p> <ul style="list-style-type: none"> “自動” 顯示器自動根據外部設備的顯示比例和解析度更改螢幕尺寸。 “全螢幕” 使用全螢幕顯示圖像時，垂直的解析度和水平的解析度擴大比率不相等，有些圖案可能會變形。 “長寬比” 解析度擴大相同的比率，無法顯示的黑塊有可能會有殘留於水平或垂直邊緣。 “點對點” 顯示以設定解析度或通過輸入訊號所指定尺寸的圖像。 <p>參考</p> <ul style="list-style-type: none"> 範例設定 <ul style="list-style-type: none"> - 全螢幕 - 長寬比 - 點對點

*1 只有在 HDMI 輸入期間偵測到可根據輸入訊號資訊自動判斷設定時才啟用

功能	設定範圍	說明
銳利度	2 到 -2	<p>當一個低解析度的圖像顯示在“全螢幕”，或在顯示圖像“長寬比”模式，文字或線條可能會模糊。此功能可降低這種模糊效果。</p> <p>參考</p> <ul style="list-style-type: none"> 根據不同的顯示解析度可能不需要銳利度設定。(在此情況下無法選擇“銳利度”。)

功能	設定範圍	說明
輸入色彩格式	自動 *2 YUV 4:2:2*3 YUV 4:4:4*3 YUV*4 RGB	指定輸入訊號的色彩格式。 如果色彩顯示錯誤，請嘗試更改此設定。 參考 <ul style="list-style-type: none"> 這只能在 DisplayPort 或 HDMI 輸入期間設定。 當一個 DVI 設備是使用 DVI-HDMI 轉接頭連接到顯示器（在 HDMI 連接器端）是必需的設定。 以 DVI 連接器接收 DVI 訊號時，此設定固定為“RGB”。

*2 只有偵測到可根據輸入訊號資訊自動判斷設定時才啟用

*3 只有在 HDMI 輸入期間才啟用

*4 只有在 DisplayPort 輸入期間才啟用

功能	設定範圍	說明
輸入範圍	自動 完全 有限	根據在 PC 上，黑色和白色的影像輸出到顯示器訊號的等級可能是有限的。如果顯示在顯示器上有限的訊號，黑色會變微弱而白色會暗淡，導致對比度的降低。輸出這樣的範圍訊號可以被擴展以和實際顯示器的對比度比對。 <ul style="list-style-type: none"> “自動” 顯示器自動識別輸入訊號的亮度範圍，並適當顯示圖像。 “開” 顯示訊號輸出範圍擴展到 0-255。 “關” 訊號輸出範圍未擴展。 參考 <ul style="list-style-type: none"> 這只能在 DisplayPort 或 HDMI 輸入期間設定。 DVI 訊號輸入時，此設定為“完全”。

功能	說明						
模擬調整 *5	<table border="1"> <thead> <tr> <th>功能</th> <th>說明</th> </tr> </thead> <tbody> <tr> <td>自動調整螢幕</td> <td>可以自動調整螢幕抖動、顯示位置和尺寸。選擇“自動調整螢幕”後，顯示訊息。選擇“是”開啟此功能。 參考 <ul style="list-style-type: none"> 在螢幕的整個可顯示區域上全螢幕顯示圖像時，自動螢幕調整功能正常工作。在以下情況下，無法正常工作： <ul style="list-style-type: none"> 當圖像僅顯示在部分螢幕上（如指令提示視窗） 當使用黑色背景（如壁紙） 此外，該功能在某些顯卡上無法正常工作。 訊號首次輸入螢幕時，或設定之前未使用過的解析度或垂直 / 水平掃描頻率時，會自動執行調整（僅限使用 800 × 600 (SVGA) 以上解析度的訊號）。 </td> </tr> <tr> <td>自動調整範圍</td> <td>可以調整訊號輸出水平顯示每個色階 (0 -255)。選擇“自動調整範圍”後，顯示訊息。選擇“是”開啟此功能。</td> </tr> </tbody> </table>	功能	說明	自動調整螢幕	可以自動調整螢幕抖動、顯示位置和尺寸。選擇“自動調整螢幕”後，顯示訊息。選擇“是”開啟此功能。 參考 <ul style="list-style-type: none"> 在螢幕的整個可顯示區域上全螢幕顯示圖像時，自動螢幕調整功能正常工作。在以下情況下，無法正常工作： <ul style="list-style-type: none"> 當圖像僅顯示在部分螢幕上（如指令提示視窗） 當使用黑色背景（如壁紙） 此外，該功能在某些顯卡上無法正常工作。 訊號首次輸入螢幕時，或設定之前未使用過的解析度或垂直 / 水平掃描頻率時，會自動執行調整（僅限使用 800 × 600 (SVGA) 以上解析度的訊號）。 	自動調整範圍	可以調整訊號輸出水平顯示每個色階 (0 -255)。選擇“自動調整範圍”後，顯示訊息。選擇“是”開啟此功能。
功能	說明						
自動調整螢幕	可以自動調整螢幕抖動、顯示位置和尺寸。選擇“自動調整螢幕”後，顯示訊息。選擇“是”開啟此功能。 參考 <ul style="list-style-type: none"> 在螢幕的整個可顯示區域上全螢幕顯示圖像時，自動螢幕調整功能正常工作。在以下情況下，無法正常工作： <ul style="list-style-type: none"> 當圖像僅顯示在部分螢幕上（如指令提示視窗） 當使用黑色背景（如壁紙） 此外，該功能在某些顯卡上無法正常工作。 訊號首次輸入螢幕時，或設定之前未使用過的解析度或垂直 / 水平掃描頻率時，會自動執行調整（僅限使用 800 × 600 (SVGA) 以上解析度的訊號）。 						
自動調整範圍	可以調整訊號輸出水平顯示每個色階 (0 -255)。選擇“自動調整範圍”後，顯示訊息。選擇“是”開啟此功能。						

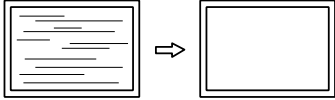
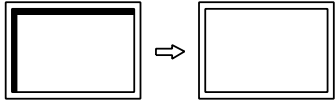
功能		說明
時鐘	<p>可以減少螢幕上垂直線條或螢幕上某些部分的抖動。</p>  <p>參考</p> <ul style="list-style-type: none"> • 使用操作開關 (< >) 進行微調。 	
相位	<p>可以減少螢幕上的抖動和模糊。</p>  <p>參考</p> <ul style="list-style-type: none"> • 根據所使用的 PC 或顯卡，可能無法完全消除抖動或模糊。 • 設定後，如果出現豎條紋，請再次調整“時鐘”。 	
水平位置 垂直位置	<p>可以調整螢幕的顯示位置 (水平和垂直)</p>  <p>參考</p> <ul style="list-style-type: none"> • 由於液晶顯示器的像素數和像素位置為固定，一個位置能正常顯示圖像。位置調整就是讓圖像移動到正確位置。 	

*5 僅於 D-sub 輸入期間啟用

功能	設定範圍	說明
音效音源	立體聲迷你孔 DisplayPort* ⁶ HDMI* ⁷	<p>此功能允許您切換聲音來源為 HDMI 訊號輸入。</p> <p>參考</p> <ul style="list-style-type: none"> • 在使用 DVI 訊號或 HDMI (PC) 訊號輸入時，將自動設定為“立體聲迷你插孔”。

*6 只有在 DisplayPort 輸入期間才啟用

*7 僅於 HDMI (影像訊號) 輸入期間啟用

● 喜好設定

可以根據使用環境或使用者個人喜好設定顯示器。

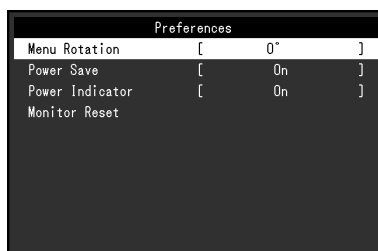

功能	設定範圍	說明
選單旋轉	0° 90° 270°	<p>在垂直顯示位置使用顯示器螢幕時，更改設定選單的方向。</p> <p>參考</p> <ul style="list-style-type: none"> 在請確認電源是否正確連接。 PC 設定必須設定為以縱向位置使用螢幕 (http://www.eizoglobal.com)。 選單無法旋轉 180°。需安裝旋轉 180°的顯示器時，在旋轉顯示器之前執行顯示器調整 / 設定。
省電	開 關	<p>可以根據顯示器連接的外部設備的狀態，用此功能指定是否把顯示器設定為省電模式。停止檢測訊號輸入約 15 秒後，顯示器將更改為省電模式。在顯示器切換到省電模式之後，螢幕不再顯示圖像。</p> <ul style="list-style-type: none"> 退出省電模式 <ul style="list-style-type: none"> 如果顯示器收到輸入訊號，它自動退出省電模式，返回正常顯示模式。 <p>參考</p> <ul style="list-style-type: none"> 轉換為省電模式時，會提前 5 秒顯示消息，提示正在進行轉換。 斷開主電源開關，或者拔掉電源線，可以徹底斷開顯示器電源供應。 當顯示器處於省電模式時，與 USB 下行埠相連設備仍在運行。因此即使處於省電模式中，顯示器功耗也會因所連設備而異。 即使連接立體聲微型插孔電纜，功耗也會發生變化。
電源指示燈	開 關	在螢幕顯示中可以關閉電源指示燈 (白色)
螢幕重設	-	<p>除以下設定外，恢復全部設定到初期設定值。</p> <ul style="list-style-type: none"> “Administrator Settings” 選單上的設定 <p>參考</p> <ul style="list-style-type: none"> 有關初期設定的詳細內容，請參考 “主要初期設定” (第 38 頁)。

● 語言

可以用此功能選擇設定目錄和資訊所用的語言。

設定範圍

英文 / 德文 / 法文 / 西班牙文 / 義大利文 / 瑞典文 / 日文 / 簡體中文 / 繁體中文



注意

- 可以更改 "Administrator Settings" 的顯示語言。
-

● 資料

此功能能顯示器訊息 (型號名稱、序號、使用時間、解析度和輸入訊號)。

例如：

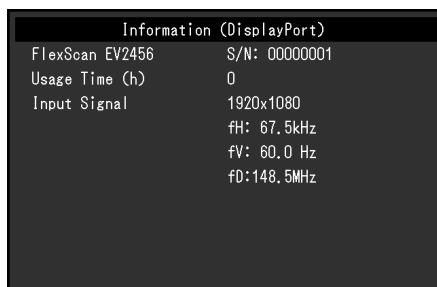



第 4 章 管理設定

本章節就如何使用“Administrator Settings”選單進行顯示器操作設定進行說明。
選單用於管理員。正常顯示器使用無需在此選單上進行設定。

4-1. “Administrator Settings” 選單的基本操作

1. 選單顯示

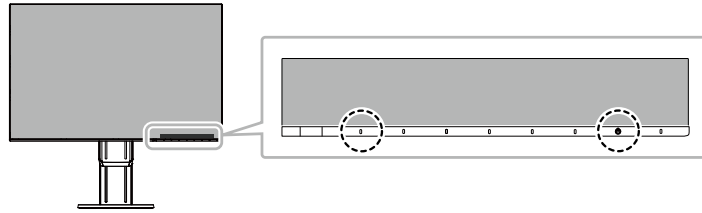

1. 按  關閉顯示器電源。
2. 按最左側按鈕時，按住  2 秒以上，開啟顯示器。



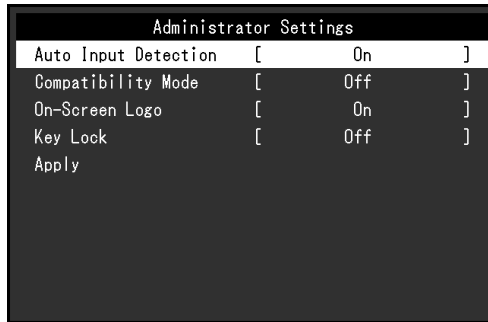

出現“Administrator Settings”功能表。

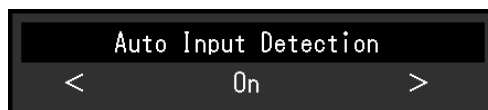

2. 調整 / 設定

1. 用   選擇要調整 / 設定的選項，然後按 。
- 顯示調整 / 設定目錄。



2. 用   選擇要調整 / 設定的選項，然後按 。
- 顯示“Administrator Settings”選單。

3. 應用和退出



1. 選擇“Apply”然後按 。
- 應用設定“Administrator Settings”選單退出。

注意

- 無法更改“Administrator Settings”選的顯示語言(英語)。

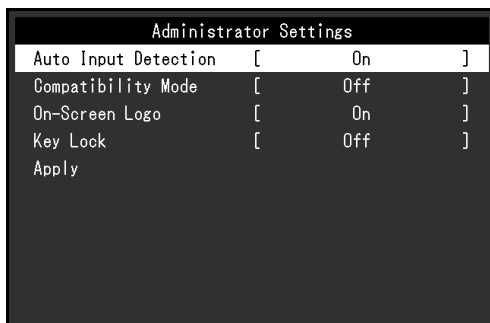
4-2. “Administrator Settings” 選單功能操作











功能	設定範圍	說明
Auto Input Detection	On Off	<p>此功能會自動識別出輸入電腦訊號的接頭，並適當的在螢幕上顯示圖像。</p> <ul style="list-style-type: none"> • “On” 當螢幕連接到多台電腦時，如果特定電腦進入省電模式或螢幕無輸入訊號，接頭會自動變更至輸入訊號的另一個接頭。 • “Off” 無論是否輸入訊號，此功能都顯示來自接頭的訊號。在此情況下，請用螢幕正面的  操作按鈕選擇顯示輸入訊號。有關詳細內容，請參見 “2-2. 切換輸入訊號”(第 12 頁) <p>參考</p> <ul style="list-style-type: none"> • 本產品會自動識別輸入電腦訊號所通過的接頭，在螢幕後方的主電源開關剛開啟之後，無論此功能是否設定為開啟或關閉，螢幕上皆會相應的顯示圖像。 • 設定為 “On” 時，僅在所有連接的 PC 進入省電模式或關閉電源後，顯示器進入省電模式。
Compatibility Mode	On Off	透過 DisplayPort 接頭連接電腦的螢幕電源開啟 / 關閉時，視窗和圖標的位置可能會改變，或圖像可能不會正常顯示。
On-Screen Logo	On Off	<p>在接通顯示器電源時，螢幕顯示 EIZO 標誌。</p> <p>此功能設定為 “Off” 時，不顯示 EIZO 標誌。</p>
Key Lock	Off Menu All	<p>在為防止設定更改，可以鎖定顯示器正面的操作按鈕。</p> <ul style="list-style-type: none"> • “Off” 。 啟用所有按鈕。 • “Menu” 。 鎖定  按鈕。 • “All” 。 鎖定除電源按鈕以外的所有按鈕。

第 5 章 故障排除



5-1. 不顯示圖像

問題	原因及解決方法
1. 不顯示圖像 <ul style="list-style-type: none"> • 電源指示燈不亮。 	<ul style="list-style-type: none"> • 檢查電源線連接是否正確。 • 開啟螢幕後面的主電源開關。 • 按 。 • 關閉位於螢幕後方的主電源開關，幾分鐘後再次開啟。
<ul style="list-style-type: none"> • 電源指示燈是白色。 	<ul style="list-style-type: none"> • 在設定目錄中增加“亮度”、“對比度”或者“增益”的數值，請參考 (“色彩調整” (第 17 頁))
<ul style="list-style-type: none"> • 電源指示燈是橙色。 	<ul style="list-style-type: none"> • 切換輸入訊號。 • 使用鍵盤或滑鼠。 • 請檢查電腦電源是否有開啟。 • 關閉位於螢幕後方的主電源開關，然後再次開啟。
<ul style="list-style-type: none"> • 電源指示燈閃爍橙色和白色。 	<ul style="list-style-type: none"> • 當 PC 連接到 DisplayPort 接頭時可能會發生此現象。使用我們建議的訊號線來連接。關閉顯示器電源後，再開啟。
2. 顯示下列資訊。 <ul style="list-style-type: none"> • 未輸入訊號時，會出現此訊息。 <p>範例：</p> 	<p>即使顯示器正常工作，如果不正確輸入訊號，也顯示此資訊。</p> <ul style="list-style-type: none"> • 可能會出現如左圖顯示的訊息，因為某些電腦不會在電源開啟後立即輸出訊號。 • 請檢查電腦電源是否有開啟。 • 檢查信號線連接是否正確。 • 切換輸入訊號。 • 關閉位於螢幕後方的主電源開關，然後再次開啟。
<ul style="list-style-type: none"> • 該訊息表示輸入訊號不在指定頻率範圍之內。 <p>範例：</p> 	<ul style="list-style-type: none"> • 確認 PC 的輸入訊號的設定是否與該顯示器的解析度及垂直頻率是否相符合 (請參考 “1-3. 支援的解析度”(第 10 頁))。 • 重新啟動電腦。 • 使用顯示卡的軟體來改變頻率設定。請參考顯示卡的使用手冊。

5-2. 影像問題 (數位訊號和類比訊號)

問題	原因及解決方法
1. 螢幕太亮或太暗	<ul style="list-style-type: none"> 用設定選單的“亮度”或“對比度”進行調整(請參考“色彩調整”(第 17 頁))。(顯示器的背光燈管有固定的使用壽命。如果螢幕變暗或開始閃爍、請聯絡當地代理商。) 當覺得螢幕太亮時，打開 Auto EcoView。顯示器偵測環境亮度，並且自動調整螢幕亮度(請參考“Auto EcoView”(第 14 頁))。
2. 無法調整“亮度”。	<p>Auto EcoView 設定為“開”時，由於 Auto EcoView 的進階設定，可能無法調整“亮度”。</p>
<ul style="list-style-type: none"> 無法增加 / 減少設定值 (“▶”或“◀”顯示為灰色) <ul style="list-style-type: none"> 通過  操作按鈕的“亮度”調整選單  /  <ul style="list-style-type: none"> 色彩調整中的“亮度”調整選單  /  	<ul style="list-style-type: none"> 顯示器的安裝環境過亮或過暗時，無法調整亮度。當調整範圍受到限制時，無法設定範圍以外的值。在此情況下，請嘗試更改以下設定。 <ul style="list-style-type: none"> 更改 Auto EcoView 進階設定中“亮度”的最大和最小值。 Auto EcoView 設定為“關”。 關於 Auto EcoView 設定的詳細內容，請參考“Auto EcoView”(第 14 頁)。
<ul style="list-style-type: none"> 無法增加 / 減少設定值 (“▶”和“◀”顯示為灰色) <ul style="list-style-type: none"> 通過  操作按鈕的“亮度”調整選單  <ul style="list-style-type: none"> 色彩調整中的“亮度”調整選單  	<ul style="list-style-type: none"> 顯示器的安裝環境過亮或過暗時，無法調整亮度。在此情況下，請嘗試更改以下設定。 <ul style="list-style-type: none"> 更改 Auto EcoView 進階設定中“環境光線”的最大和最小值。 Auto EcoView 設定為“關”。 關於 Auto EcoView 設定的詳細內容，請參考“Auto EcoView”(第 14 頁)。
3. 文字模糊	<ul style="list-style-type: none"> 確認 PC 的輸入訊號的設定是否與該顯示器的解析度及垂直頻率是否相符合(請參考“1-3. 支援的解析度”(第 10 頁))。 如果不用建議的解析度顯示圖像，所顯示圖像的字符或線條可能會模糊。用設定選單上的“銳利度”進行調整(請參考“銳利度”(第 19 頁))。
4. 殘留影像出現	<ul style="list-style-type: none"> 殘留影像是 LCD 螢幕的一種特性。請避免長時間顯示同一個圖像。 使用螢幕保護程式或關閉定時器功能可延長顯示器使用的壽命。視圖像而定，即使顯示很短一段時間，也可能會出現殘影。若要消除此種現象，可更換圖像或將電源關閉數小時。
5. 螢幕上殘留綠 / 紅 / 藍 / 白點或暗點	<ul style="list-style-type: none"> 這是面版本身的特性，不是故障。
6. 螢幕出現波紋	<ul style="list-style-type: none"> 將螢幕保持在白色或黑色畫面下，此現象可能會消失。
7. 螢幕顯示有干擾	<ul style="list-style-type: none"> 請將設定選單中“Overdrive”設定為“關”(請參考“Overdrive”(第 18 頁))。 當輸入 HDCP 訊號時，正常的影像有可能無法立即顯示。
8. (DisplayPort 訊號輸入) 再次開啟電源或從省電模式恢復時，視窗或圖示可能會移位。	<ul style="list-style-type: none"> 在“Administrator Settings”選單上，將“Compatibility Mode”設定為“On”。(請參考“Compatibility Mode”(第 25 頁))。
9. (DisplayPort 或 HDMI 輸入) 螢幕色彩顯示怪異。	<ul style="list-style-type: none"> 嘗試更改設定功能表中的“輸入色彩格式”(請參考“輸入色彩格式”(第 20 頁))。
10. 整個螢幕上沒有顯示圖像。	<ul style="list-style-type: none"> 嘗試更改設定功能表中的“畫面擴大”(請參考“畫面擴大”(第 19 頁))。

5-3. 影像問題 (僅類比訊號)

問題	原因及解決方法
<p>1. 顯示位置錯誤。</p> 	<ul style="list-style-type: none">• 用設定目錄上的“位置”修正圖像位置(請參考““水平位置””“垂直位置””(第 21 頁))。• 如果仍然有問題，用顯示卡工具(如有)更改顯示位置。
<p>2. 螢幕顯示豎條紋，或者圖像的一部分抖動。</p> 	<ul style="list-style-type: none">• 用設定目錄上的“時鐘”調整(請參考““時鐘””(第 21 頁))。
<p>3. 整個螢幕抖動或模糊。</p> 	<ul style="list-style-type: none">• 用設定目錄上的“相位”調整(請參考““相位””(第 21 頁))。

5-4. 其他問題

問題	原因及解決方法
1. 調整選單無法使用。	<ul style="list-style-type: none">• 確認是否開啟鎖定功能(請參考“Key Lock”(第 25 頁))。
2. 無聲音輸出。	<ul style="list-style-type: none">• 檢查立體聲微型插孔電纜連接是否正確。• 檢查音量是否設定為 0。• 檢查當前外部設備和播放軟體·看看它們的設定是否正確。• 使用 DisplayPort 輸入或 HDMI 輸入時·請檢查“音效音源”設定(請參考“音效音源”(第 21 頁))。
3. 連接至顯示器的 USB 設備無法使用。	<ul style="list-style-type: none">• 檢查 USB 是否連接正常(請參考“6-5. 使用 USB (Universal Serial Bus)”(第 36 頁))。• 嘗試使用顯示器上的其他 USB 埠。• 嘗試使用電腦上的其他 USB 埠。• 重新啟動電腦。• 若其他外接設備與電腦直接連接時·其他外接設備正常使用·請聯絡當地 EIZO 代理商。• 檢查電腦和作業系統是否有支援 USB。(關於各設備的 USB 相容性·請洽其製造商。)• 視您使用的 USB 3.0 主機控制器而定·連接的 USB 裝置可能無法正確識別。更新為各製造商提供的最新 USB 3.0 驅動程式·或是將螢幕連接到 USB 2.0 連接埠。• 當使用 Windows 系統時·請檢查系統 USB 的 BIOS 設定。(相關資訊請參考您電腦的操作手冊。)
4. 電源指示燈閃爍橙色和白色。	<ul style="list-style-type: none">• 當 PC 連接到 DisplayPort 接頭時可能會發生此現象。使用我們建議的訊號線來連接。關閉顯示器電源後·再開啟。• 檢查連接至螢幕之 USB 裝置的連接與狀況。• 關閉位於螢幕後方的主電源開關·然後再次開啟。

第 6 章 參考

6-1. 安裝旋臂

可將支架拆除，在顯示器上安裝底座（或其他支架）。有關支援的其他旋臂（或其他支架），請參考我們的網站：
<http://www.eizoglobal.com>

注意

- 安裝旋臂或底座時，請按照各自的使用手冊進行操作。
- 使用其它廠商的旋臂或支架時請事先確認選擇符合 VESA 標準。安裝旋臂或支架時，使用本產品附帶的 VESA 安裝螺絲。
 - 螺絲孔之間的孔距：100 mm × 100 mm
 - 手臂或支架的 VESA 支架，外部尺寸：122 公釐 × 122 公釐或以下
 - 金屬板厚度：2.6 mm
 - 其強度足以承受顯示器和附件（如電線）的重量（不包括支架底座）。
- 安裝旋臂或底座時，安裝方向及移動範圍（傾斜角度）如下：

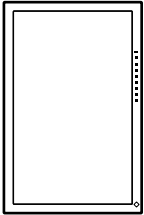
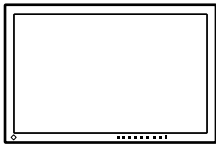
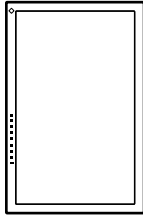
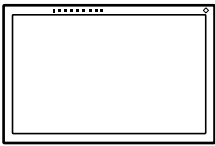
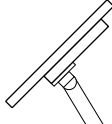
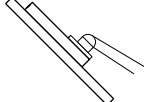
方向				
移動範圍 (傾斜角度)	 向上：45°		 向下：45°	

*1 安裝此方向，請定期清潔電源連接器周圍區域。這個區域附著的灰塵、水或油有可能會導致火災發生。

- 安裝旋臂後請連接電源線。
- 請勿上下移動取下的支架。否則可能會造成人員受傷或裝置受損。
- 顯示器、旋臂以及支架很重。裝置掉落可能會造成人員受傷或設備受損。

● 安裝任選臂 (或任選支架)

1. 為了防止損壞面板表面，請將螢幕面板朝下放置在平穩的表面上，並墊有柔軟乾淨的布。
2. 拆下底座。
如圖所示，按住鎖定按鈕 (1)，將支架朝底座滑動，直到觸及底座 (2)。然後將支架向上抬起 (3)。

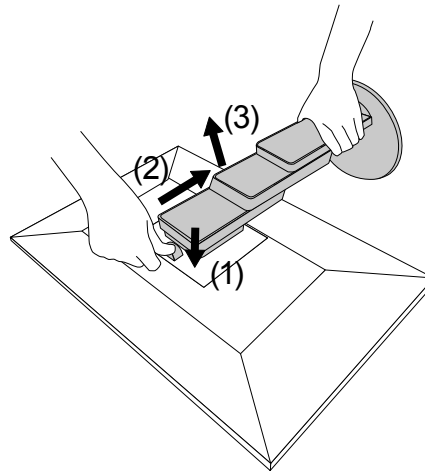

3. 將旋臂或支架連接到螢幕。
安裝臂或支架時，使用本產品附帶的 VESA 安裝螺絲。

● 安裝原始支架

1. 取下任選臂 (或任選支架) 上的固定螺絲，然後卸下任選臂 (或任選支架)。
2. 為了防止損壞面板表面，請將螢幕面板朝下放置在平穩的表面上，並墊有柔軟乾淨的布。
3. 安裝原始支架。
如下圖所示，將支架上的四個凸緣插入後面板上的方形孔 (1)，然後將支架朝螢幕上部滑動，直到聽見喀嗒聲 (2)。

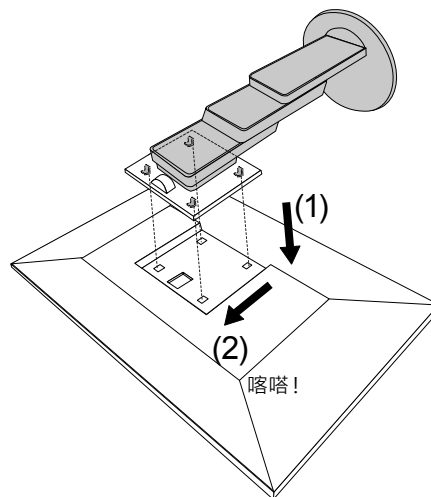

6-2. 拆卸 / 安裝電纜收納架

● 拆卸電纜收納架。

1. 將電纜收納架向左滑動，將其從支架上拆下。

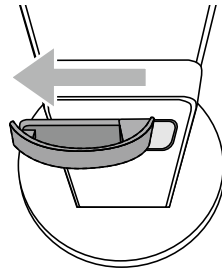

● 安裝電纜收納架

1. 將電纜收納架的調整片對齊支架的連接部。

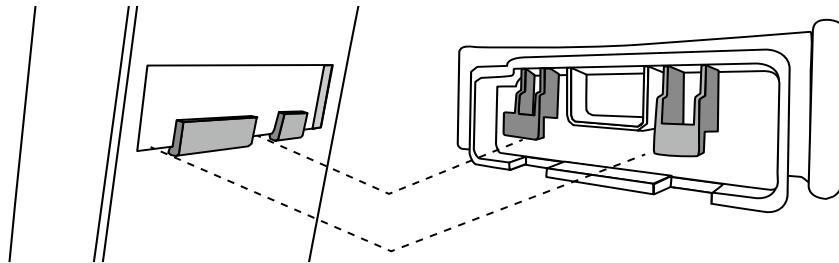

2. 將電纜收納架向右滑動，將其安裝到支架上。

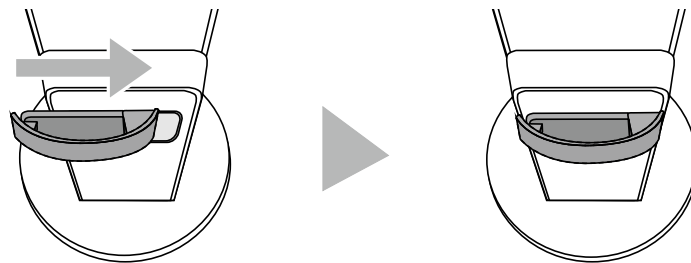

6-3. 拆卸 / 安裝電纜外罩

● 安裝電纜外罩

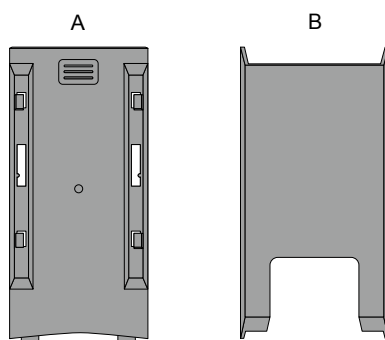

1. 將 (A) 的調整片對齊支架的連接部。

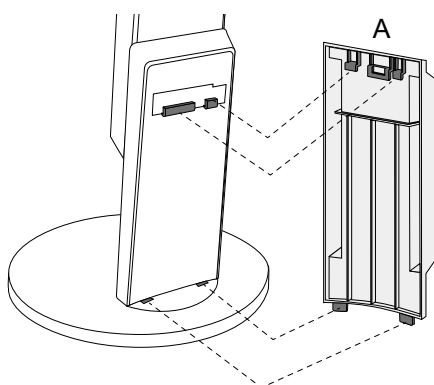

2. 將 (A) 向下滑動，使調整片固定在支架的連接部。

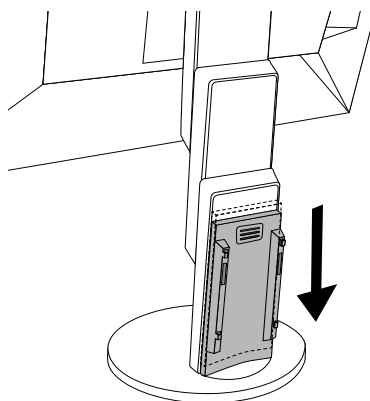

3. 檢查 (B) 的調整片 (◁ 標示的四個位置) 和 (A) 的連接位置。

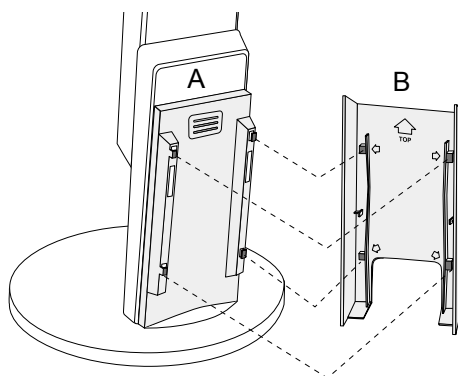

4. 在 (A) 和 (B) 之間穿過電纜，然後將 (B) 對齊 (A) 以安裝。

5. 將 (B) 向下滑動並固定到 (A)。

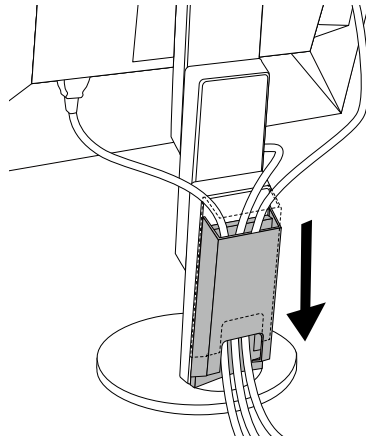

● 拆卸電纜外罩

1. 將 (B) 向上滑動，使其從 (A) 上拆下。

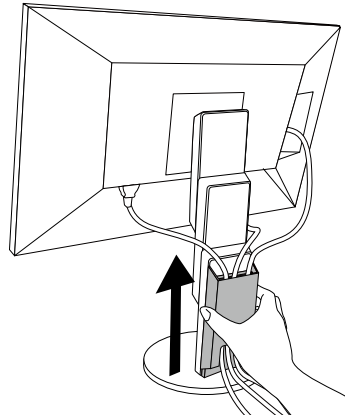

2. 輕輕按住 (A) 的 ，將 (A) 向上滑動，使其從支架上拆下。

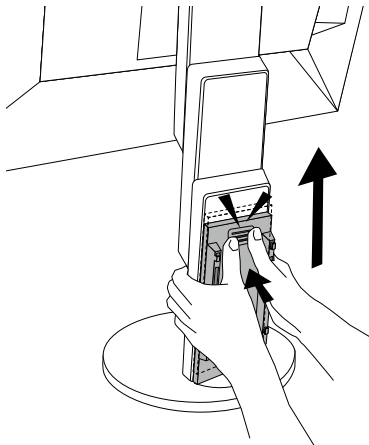

6-4. 將兩台以上的電腦連接至顯示器

透過顯示器背後的複數端子，可將兩台以上的電腦連接至同一台顯示器上。

● 連接範例

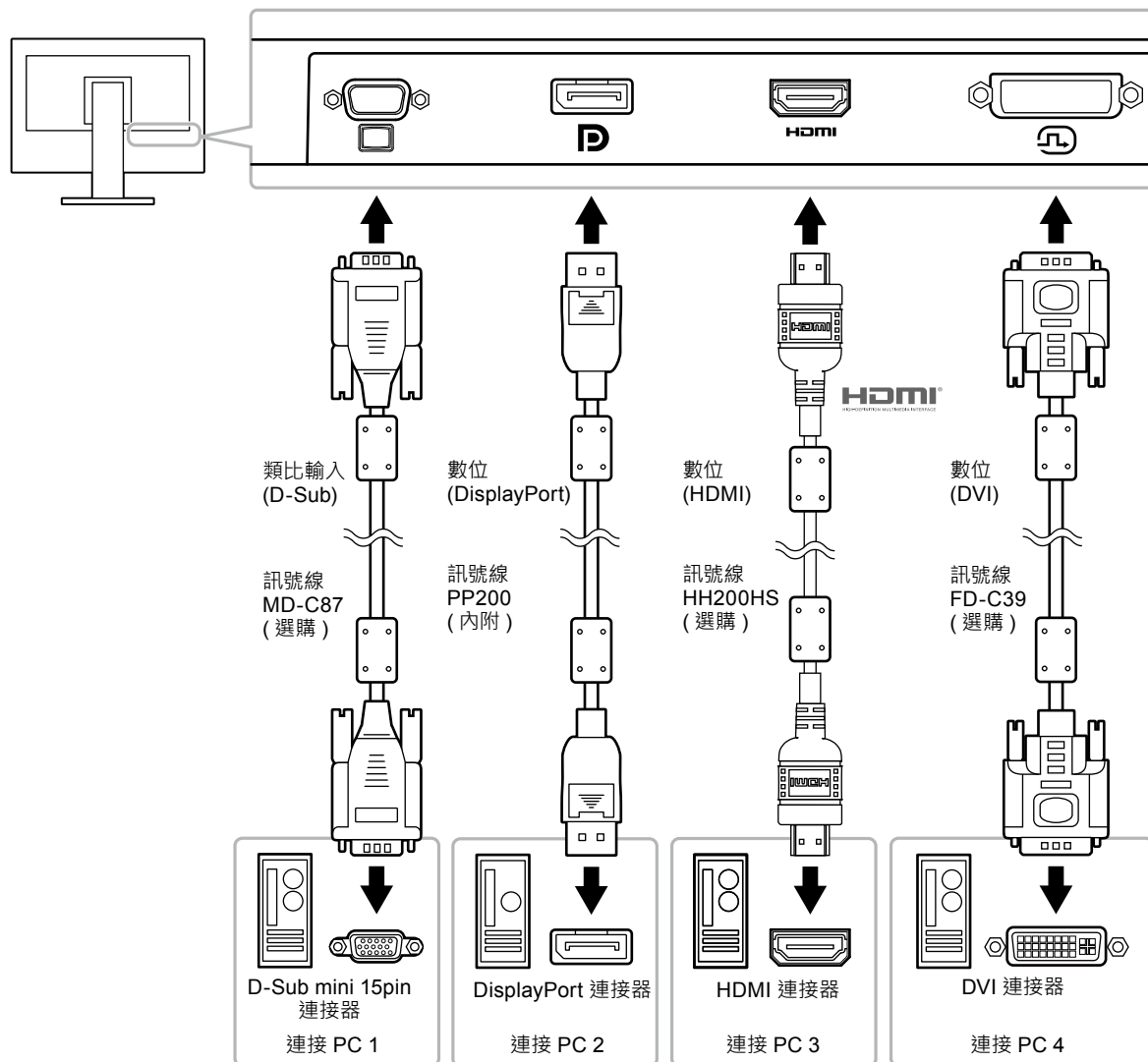

參考

- 您可用螢幕正面的  操作按鈕選擇顯示輸入訊號。有關詳情，請參考“2-2. 切換輸入訊號”(第 12 頁)。
- 本產品具有可自動識別出輸入電腦訊號所通過之接頭的功能，螢幕上會相應的顯示圖像。有關詳情，請參考“Auto Input Detection”(第 25 頁)。

6-5. 使用 USB (Universal Serial Bus)

這個顯示器提供支援 USB 標準規格集線器，當連接至電腦或另外的集線器時，顯示器功能像集線器一樣，可容易的連接 USB 週邊設備。

參考

- 顯示器支援 USB 3.0。連接到支援 USB 3.0 的外部設備時，可進行高速數據傳輸(但是，僅用於連接 PC 和支援 USB 3.0 的外部設備)。

● 系統環境需求

- 電腦有支援 USB 埠。
- USB 電纜

注意

- 視電腦、作業系統或所使用的周邊裝置而定，本螢幕可能無法工作。有關周邊裝置的 USB 相容性問題，請聯絡其各自製造商。
- 即使螢幕處於省電模式，與 USB 下游連接埠相連的裝置仍在工作。因此，即使在省電模式中，螢幕功耗也會因所連裝置而異。
- 當主電源開關關閉時，USB 下行相連的週邊設備也將無法使用。

● 連接步驟 (USB 功能的設定)

- 當電腦開啟時，使用 USB 線連接顯示器與電腦。
- 連接顯示器上行埠到電腦主機的下行埠 (或其它使用 USB 的集線器)。
連接 USB 線之後，USB 功能自動建立。
- USB 功能建立之後，可利用顯示器的 USB 集線器 (下行埠) 連接週邊設備。

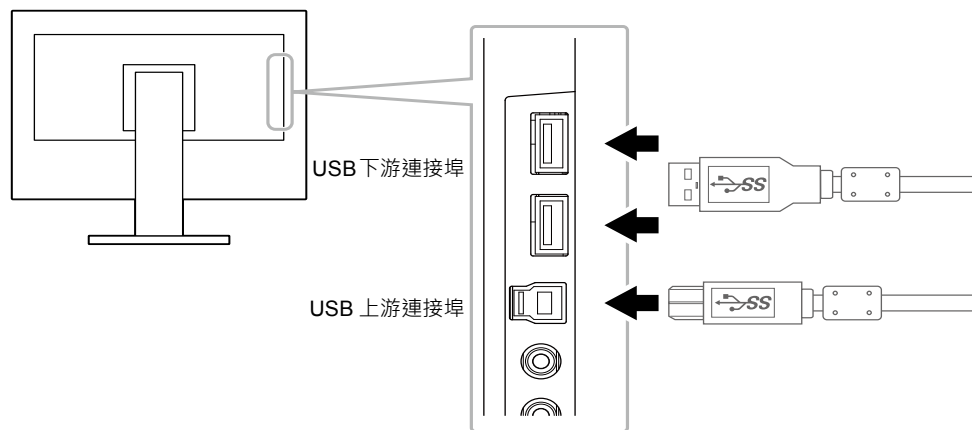

6-6. 規格表

液晶面板	類型	IPS (抗炫光)	
	背光	LED	
	尺寸	61 cm (24.1 英寸)	
	解析度	1920 × 1200	
	可視範圍 (水平 × 垂直)	518.4 mm × 324.0 mm	
	點距	0.270 mm	
	顯示顏色	8-bit : 1677 萬色	
	可視角度 (水平 / 垂直, typical)	178 ° / 178 °	
	反應時間 (typical)	灰色至灰色 : 14 ms	
影像訊號	輸入介面	DisplayPort (HDCP) × 1, HDMI TypeA (HDCP) ^{*1} × 1, DVI-D (HDCP) × 1, D-Sub mini 15 pin × 1	
	數位掃描頻率 (水平 / 垂直)	31 kHz - 76 kHz (DisplayPort, DVI), 15 kHz - 76 kHz (HDMI) / 59 Hz - 61 Hz (DisplayPort, DVI), 49 Hz - 61 Hz (HDMI) (VGA TEXT:69 Hz - 71 Hz)	
	類比掃描頻率 (水平 / 垂直)	31 kHz - 81 kHz / 55 Hz - 76 Hz	
	同步訊號	Separate	
	最大影像頻寬	162 MHz	
	USB	連接埠	上行埠 × 1, 下行埠 × 2
標準		USB Specification Rev.3.0	
傳輸速度		5 Gbps (super), 480 Mbps (high), 12 Mbps (full), 1.5 Mbps (low)	
電源供應		下行埠 : 最大 900 mA/1 個埠	
聲音訊號	聲音輸入格式	DisplayPort : 2 聲道 PCM (32 kHz / 44.1 kHz / 48 kHz / 88.2 kHz / 96 kHz) HDMI: 2 聲道 PCM (32 kHz / 44.1 kHz / 48 kHz)	
	喇叭輸出	1 W + 1 W	
	耳機	2 mW + 2 mW (32Ω)	
	輸入連接埠	聲音 : 立體聲迷你插孔 × 1 DisplayPort × 1, HDMI TypeA × 1 (與影像訊號共用)	
	輸出連接埠	耳機 : 立體聲迷你插孔 × 1	
	電源	輸入	100-240 VAC ±10 % · 50/60 Hz 0.80 A - 0.45 A
最大功耗		44 W 或更低	
省電模式		0.5 W 或更低 (未連接 USB 裝置 · 初期設定)	
待機模式		0.5 W 或更低 (未連接 USB 裝置 · 初期設定)	
規格	尺寸	更低高度 : 531 mm × 338.6 mm × 239.3 mm (寬 × 高 × 深) (傾斜度 : 35°) 更高高度 : 531 mm × 518.5 mm × 208.6 mm (寬 × 高 × 深) (傾斜度 : 35°)	
	尺寸 (不含支架)	531 mm × 341.9 mm × 45.5 mm (寬 × 高 × 深)	
	重量	約 5.7 kg	
	重量 (不含底座)	約 3.7 kg	
	高度調整	180 mm (傾斜 : 35°), 158.6 mm (傾斜 : 0°)	
	傾斜	向上 35° · 向下 5°	
	轉角	344°	
	垂直旋轉	左 90°, 右 90°	
	使用環境要求	溫度	5 °C 至 35 °C (41 °F 至 95 °F)
		濕度	20 % 至 80 % R.H. (無凝結)
壓力		540 hPa 至 1,060 hPa	
運送 / 儲存環境要求	溫度	-20 °C 至 60 °C (-4 °F 至 140 °F)	
	濕度	10 % 至 90 % R.H. (無凝結)	
	壓力	200 hPa 至 1,060 hPa	

● 主要初期設定

Auto EcoView		開
EcoView Optimizer 2		開
色彩模式		User 1
畫面擴大	DisplayPort 輸入	長寬比
	HDMI 輸入 (PC 訊號)	長寬比
	HDMI 輸入 (影像訊號)	自動
	DVI-D 輸入	長寬比
	D-Sub 輸入	長寬比
輸入色彩格式	DisplayPort 輸入	自動
	HDMI 輸入 (PC 訊號)	RGB
	HDMI 輸入 (影像訊號)	自動
省電		開
語言		English
電源指示燈		開
Auto Input Detection		Off
Compatibility Mode		Off
On-Screen Logo		On
Key Lock		Off

● 選購配件

訊號線	<ul style="list-style-type: none"> • HH200HS (HDMI-HDMI) • FD-C39 (DVI-DVI) • MD-C87 (D-Sub-D-Sub)
清潔套件	EIZO "ScreenCleaner"

有關配件的最新消息，請參考我們的網站：<http://www.eizoglobal.com>

章節 7 詞彙

DICOM (醫療數位影像傳輸協定)

DICOM 標準是由美國放射學會 (American College of Radiology) 及美國電機製造業協會 (National Electrical Manufacturer's Association) 所開發而成。

DICOM 相容裝置連接後，即可傳送醫療影像及資訊。DICOM Part 14 文件主要在定義數位灰階醫療影像顯示。

HDCP (高頻寬數位內容保護)

開發數位訊號編碼系統的目的是為複製保護如視訊、音樂等數位內容的系統。

這個系統可藉由將透過 DVI 或 HDMI 接頭在輸出端傳送的數位內容編碼，並在輸入端解碼的方式，安全地傳送數位內容。

如果輸出及輸入端的設備都不適合使用 HDCP 系統，便無法複製任何數位內容。

Overdrive

此技術是在液晶像素移動時提高電位差，從而增強反應速度，通常用於液晶電視及其他設備。它提高活動影像上頻繁出現的中間色階範圍的反應速度，進而提供殘影極少、清晰的立體顯示。

附錄

商標

詞彙 HDMI 和 HDMI High-Definition Multimedia Interface 以及 HDMI 標誌，都是 HDMI Licensing, LLC 在美國及其他國家或地區的商標或註冊商標。

DisplayPort Compliance Logo 和 VESA 是 Video Electronics Standards Association 的註冊商標。

SuperSpeed USB Trident 標誌是 USB Implementers Forum, Inc. 的註冊商標。



Kensington 和 Microsaver 是 ACCO Brands Corporation 的註冊商標。

Thunderbolt 是 Intel Corporation 在美國及 / 或其他國家或地區的商標。

Microsoft、Windows 以及 Windows Vista 是 Microsoft Corporation 在美國及其他國家或地區的註冊商標。

Adobe 是 Adobe Systems Incorporated 在美國及其他國家或地區的註冊商標。

Apple、Mac OS、OS X、Macintosh 和 ColorSync 是 Apple Inc. 的註冊商標。

EIZO、EIZO 標誌、ColorEdge、DuraVision、FlexScan、FORIS、RadiCS、RadiForce、RadiNET、Raptor 和 ScreenManager 都是 EIZO Corporation 在日本及其他國家或地區的註冊商標。

ColorEdge Tablet Controller、ColorNavigator、CuratOR、EcoView NET、EIZO EasyPIX、EIZO Monitor Configurator、EIZO ScreenSlicer、G-Ignition、i-Sound、Quick Color Match、RadiLight、Re/Vue、Screen Administrator、Screen InStyle 和 UniColor Pro 是 EIZO Corporation 的商標。

所有其他公司和產品名稱，則是個別擁有人的商標或註冊商標。

授權

由 Ricoh 所設計的 Round Gothic Bold 點陣圖字型可用於在此產品上顯示的字元。

能源之星

作為能源之星合作夥伴，EIZO Corporation 確認本產品符合能源之星的能源效率準則。



TCO

本產品符合有關安全性、人體工學、環境及辦公式設備等方面的 TCO 標準。

限用物質含有情況標示。

Congratulations!

This product is TCO Certified – for Sustainable IT



TCO Certified is an international third party sustainability certification for IT products. TCO Certified ensures that the manufacture, use and recycling of IT products reflect environmental, social and economic responsibility. Every TCO Certified product model is verified by an accredited independent test laboratory.

This product has been verified to meet all the criteria in TCO Certified, including:

Corporate Social Responsibility

Socially responsible production – working conditions and labor law in manufacturing country

Energy Efficiency

Energy efficiency of product and power supply. Energy Star compliant, where applicable

Environmental Management System

Manufacturer must be certified according to either ISO 14001 or EMAS

Minimization of Hazardous Substances

Limits on cadmium, mercury, lead & hexavalent chromium including requirements for mercury-free products, halogenated substances and hazardous flame retardants

Design for Recycling

Coding of plastics for easy recycling. Limit on the number of different plastics used.

Product Lifetime, Product Take Back

Minimum one-year product warranty. Minimum three-year availability of spare parts. Product takeback

Packaging

Limits on hazardous substances in product packaging. Packaging prepared for recycling

Ergonomic, User-centered design

Visual ergonomics in products with a display. Adjustability for user comfort (displays, headsets)
Acoustic performance – protection against sound spikes (headsets) and fan noise (projectors, computers)
Ergonomically designed keyboard (notebooks)

Electrical Safety, minimal electro-magnetic Emissions

Third Party Testing

All certified product models have been tested in an independent, accredited laboratory.

A detailed criteria set is available for download at www.tcodevelopment.com, where you can also find a searchable database of all TCO Certified IT products.

TCO Development, the organization behind TCO Certified, has been an international driver in the field of Sustainable IT for 20 years. Criteria in TCO Certified are developed in collaboration with scientists, experts, users and manufacturers. Organizations around the world rely on TCO Certified as a tool to help them reach their sustainable IT goals. We are owned by TCO, a non-profit organization representing office workers. TCO Development is headquartered in Stockholm, Sweden, with regional presence in North America and Asia

For more information, please visit
www.tcodevelopment.com

FCC 符合性聲明

For U.S.A. ,Canada Only

FCC Declaration of Conformity

We, the Responsible Party

EIZO Inc.

5710 Warland Drive, Cypress, CA 90630

Phone: (562) 431-5011

declare that the product

Trade name: EIZO

Model: FlexScan EV2456

is in conformity with Part 15 of the FCC Rules. Operation of this product is subject to the following two conditions: (1) this device may not cause harmful interference, and (2) this device must accept any interference received, including interference that may cause undesired operation.

This equipment has been tested and found to comply with the limits for a Class B digital device, pursuant to Part 15 of the FCC Rules. These limits are designed to provide reasonable protection against harmful interference in a residential installation. This equipment generates, uses, and can radiate radio frequency energy and, if not installed and used in accordance with the instructions, may cause harmful interference to radio communications. However, there is no guarantee that interference will not occur in a particular installation. If this equipment does cause harmful interference to radio or television reception, which can be determined by turning the equipment off and on, the user is encouraged to try to correct the interference by one or more of the following measures.

- * Reorient or relocate the receiving antenna.
- * Increase the separation between the equipment and receiver.
- * Connect the equipment into an outlet on a circuit different from that to which the receiver is connected.
- * Consult the dealer or an experienced radio/TV technician for help.

Changes or modifications not expressly approved by the party responsible for compliance could void the user's authority to operate the equipment.

Note

Use the attached specified cable below or EIZO signal cable with this monitor so as to keep interference within the limits of a Class B digital device.

- AC Cord
- Shielded Signal Cable (enclosed)

Canadian Notice

This Class B digital apparatus complies with Canadian ICES-003.

Cet appareil numérique de la classe B est conforme à la norme NMB-003 du Canada.

有限責任擔保

EIZO Corporation (以下簡稱「EIZO」) 與 EIZO 授權的經銷商 (以下簡稱「經銷商」) 接受並依照本有限責任擔保 (以下簡稱「擔保」) 之條款，向從 EIZO 或經銷商購買本文中所規定產品 (以下簡稱「產品」) 的原始購買者 (以下簡稱「原始購買者」) 提供保固；在保固期內 (規定如下)，如果原始購買者發現按本產品所附說明手冊 (以下簡稱「使用者操作手冊」) 所述方式正常使用本產品過程中，本產品出現故障或損壞，EIZO 與經銷商根據其獨自的判斷免費修理或更換該產品。

本擔保限定為 (i) 自購買本產品之日起的五 (5) 年或限定為 (ii) 使用本產品達到 3 萬個小時的期限 (以下簡稱「保固期」)。EIZO 與經銷商將不向原始購買者或任何第三方承擔本擔保所規定之外的與本產品有關任何責任或義務。

本產品停產五 (5) 年後，EIZO 與經銷商將不再保留或保管本產品的任何部件 (設計部件除外)。維修螢幕時，EIZO 與經銷商將使用符合本公司品質管制標準的替換零件。如果本裝置因其狀況或相關零件缺貨而無法維修，EIZO 與經銷商可能會使用性能相同的產品進行更換，而不是對其進行維修。

本擔保僅對設有經銷商的國家或地區有效。本擔保並不限制原始購買者的任何法律權利。

無論本擔保的其他任何條款如何規定，對於下列任何一種情況，EIZO 與經銷商將不承擔本擔保規定責任：

- (a) 因運輸損害、改裝、改變、濫用、誤用、意外事故、安裝不當、災害、維護不善與 / 或由除 EIZO 與經銷商以外的第三方進行不當維修造成本產品之任何故障；
- (b) 因可能的技術創新與 / 或法規造成產品的任何不相容；
- (c) 感測器之任何老化；
- (d) 因 LCD 面板與 / 或背燈等消耗品零件之老化造成任何顯示性能低劣 (例如亮度變化、亮度均勻性變化、色彩變化、色彩均勻性變化、像素燒毀等像素缺陷等)；
- (e) 因外部設備造成本產品之任何故障；
- (f) 因本產品的原始序號改變或移除造成本產品之任何故障；
- (g) 本產品之任何正常老化，尤其是消耗品、配件與 / 或配件 (例如按鈕、旋轉零件、纜線、使用者操作手冊等)；以及
- (h) 因本產品外觀包括 LCD 面板表面之任何變形、變色與 / 或翹曲。

為了獲得本擔保規定的服務，原始購買者必須使用原始包裝或其他具有同等保護程度的適當包裝將本產品運送到當地經銷商，並且預付運費，承擔運輸中的損壞與 / 或損失的風險。要求提供本擔保規定的服務時，原始購買者必須提交購買本產品與標明此類購買日期的證明。

按本擔保規定進行了更換與 / 或維修的任何產品的保固期，將在原始保固期結束時終止。

在返回給 EIZO 或經銷商進行維修後，任何產品的任何媒體或任何部件中儲存的資料或其他資訊發生任何損壞或遺失，對此 EIZO 與經銷商將不承擔責任。

對於本產品及其質量、性能、可銷售性以及對於特殊用途的適合性，EIZO 與經銷商不提供其他任何明示或暗示的保固。因使用本產品或無法使用本產品或因與本產品有任何關係 (無論是否根據協議) 而造成：任何附帶的、間接的、特殊的、隨之發生的或其他損害 (包括但不限於利潤損失、業務中斷、業務資訊遺失或其他任何金錢損失) 以及侵權行為、過失、嚴格賠償責任或其他責任，即使已經向 EIZO 或經銷商提出了發生此等損害的可能性，對此 EIZO 或經銷商概不承擔責任。本免責條款還包括因第三方向原始購買者提出索賠而可能發生的任何責任。本條款的本質是限制由於本有限責任擔保與 / 或銷售本產品所發生的 EIZO 與經銷商的潛在責任。

限用物質含有情況標示

設備名稱：LCD 彩色顯示器 · 型號 (型式)：FlexScan EV2456 Equipment name: LCD Color Monitor, Type designation (Type): FlexScan EV2456						
單元 Unit	限用物質及其化學符號 Restricted substances and its chemical symbols					
	鉛 Lead (Pb)	汞 Mercury (Hg)	鎘 Cadmium (Cd)	六價鉻 Hexavalent chromium (Cr ⁺⁶)	多溴聯苯 Polybrominated biphenyls (PBB)	多溴二苯醚 Polybrominated diphenyl ethers (PBDE)
電路板 Printed circuit board	—	○	○	○	○	○
外殼 Housing	○	○	○	○	○	○
液晶面板 LCD panel	—	○	○	○	○	○
其他 Other	—	○	○	○	○	○
備考 1. “○” 係指該項限用物質之百分比含量未超出百分比含量基準值。 Note 1: “○” indicates that the percentage content of the restricted substance does not exceed the percentage of reference value of presence.						
備考 2. “—” 係指該項限用物質為排除項目。 Note 2: The “—” indicates that the restricted substance corresponds to the exemption.						

